

(ร่าง)



ประกาศมหาวิทยาลัยสวนดุสิต

เรื่อง ประกวดราคาซื้อครุภัณฑ์เครื่องฆ่าเชื้อแบบเคลื่อนที่ในแนวราบ (Gentle Motion Retort) พร้อมดำเนินการติดตั้ง อาคารแปรรูป ตำบลโคกโคเฒ่า อำเภอเมืองสุพรรณบุรี จังหวัดสุพรรณบุรี จำนวน ๑ เครื่อง ด้วยวิธีประกวดราคาอิเล็กทรอนิกส์ (e-bidding)

มหาวิทยาลัยสวนดุสิต มีความประสงค์จะประกวดราคาซื้อครุภัณฑ์เครื่องฆ่าเชื้อแบบเคลื่อนที่ในแนวราบ (Gentle Motion Retort) พร้อมดำเนินการติดตั้ง อาคารแปรรูป ตำบลโคกโคเฒ่า อำเภอเมืองสุพรรณบุรี จังหวัดสุพรรณบุรี จำนวน ๑ เครื่อง ด้วยวิธีประกวดราคาอิเล็กทรอนิกส์ (e-bidding) ราคากลางของงานซื้อในการประกวดราคาครั้งนี้ เป็นเงินทั้งสิ้น ๗,๐๐๐,๐๐๐.๐๐ บาท (เจ็ดล้านบาทถ้วน) ตามรายการ ดังนี้

เครื่องฆ่าเชื้อแบบเคลื่อนที่ในแนวราบ (Gentle Motion Retort) พร้อมดำเนินการติดตั้ง จำนวน ๑ เครื่อง

ผู้ยื่นข้อเสนอจะต้องมีคุณสมบัติ ดังต่อไปนี้

๑. มีความสามารถตามกฎหมาย
๒. ไม่เป็นบุคคลล้มละลาย
๓. ไม่อยู่ระหว่างเลิกกิจการ
๔. ไม่เป็นบุคคลซึ่งอยู่ระหว่างถูกระงับการยื่นข้อเสนอหรือทำสัญญากับหน่วยงานของรัฐไว้ชั่วคราว เนื่องจากเป็นผู้ที่ไม่ผ่านเกณฑ์การประเมินผลการปฏิบัติงานของผู้ประกอบการตามระเบียบที่รัฐมนตรีว่าการกระทรวงการคลังกำหนดตามที่ประกาศเผยแพร่ในระบบเครือข่ายสารสนเทศของกรมบัญชีกลาง
๕. ไม่เป็นบุคคลซึ่งถูกระบุชื่อไว้ในบัญชีรายชื่อผู้ทำงานและได้แจ้งเวียนชื่อให้เป็นผู้ทำงานของหน่วยงานของรัฐในระบบเครือข่ายสารสนเทศของกรมบัญชีกลาง ซึ่งรวมถึงนิติบุคคลที่ผู้ทำงานเป็นหุ้นส่วน ผู้จัดการ กรรมการผู้จัดการ ผู้บริหาร ผู้มีอำนาจในการดำเนินงานในกิจการของนิติบุคคลนั้นด้วย
๖. มีคุณสมบัติและไม่มีลักษณะต้องห้ามตามที่คณะกรรมการนโยบายการจัดซื้อจัดจ้างและการบริหารพัสดุภาครัฐกำหนดในราชกิจจานุเบกษา
๗. เป็นนิติบุคคล ผู้มีอาชีพขายพัสดุที่ประกวดราคาอิเล็กทรอนิกส์ดังกล่าว
๘. ไม่เป็นผู้มีผลประโยชน์ร่วมกันกับผู้ยื่นข้อเสนอรายอื่นที่เข้ายื่นข้อเสนอให้แก่ มหาวิทยาลัยสวนดุสิต ณ วันประกาศประกวดราคาอิเล็กทรอนิกส์ หรือไม่ใช่ผู้กระทำการอันเป็นการขัดขวางการแข่งขันอย่างเป็นธรรมในการประกวดราคาอิเล็กทรอนิกส์ครั้งนี้
๙. ไม่เป็นผู้ได้รับเอกสิทธิ์หรือความคุ้มกัน ซึ่งอาจปฏิเสธไม่ยอมขึ้นศาลไทย เว้นแต่รัฐบาลของผู้ยื่นข้อเสนอได้มีคำสั่งให้สละเอกสิทธิ์และความคุ้มกันเช่นนั้น
๑๐. ผู้ยื่นข้อเสนอที่ยื่นข้อเสนอในรูปแบบของ “กิจการร่วมค้า” ต้องมีคุณสมบัติดังนี้
กรณีที่ยื่นข้อเสนอระหว่างผู้เข้าร่วมค้ากำหนดให้ผู้เข้าร่วมค้ารายใดรายหนึ่งเป็นผู้เข้าร่วมค้าหลัก ข้อตกลงระหว่างผู้เข้าร่วมค้าจะต้องมีการกำหนดสัดส่วนหน้าที่และความรับผิดชอบในปริมาณงาน สิ่งของ หรือมูลค่าตามสัญญาของผู้เข้าร่วมค้าหลักมากกว่าผู้เข้าร่วมค้ารายอื่นทุกราย
กรณีที่ยื่นข้อเสนอระหว่างผู้เข้าร่วมค้ากำหนดให้ผู้เข้าร่วมค้ารายใดรายหนึ่งเป็นผู้เข้าร่วมค้าหลัก กิจการร่วมค่านั้นต้องใช้ผลงานของผู้เข้าร่วมค้าหลักรายเดียวเป็นผลงานของกิจการร่วมค้าที่ยื่นข้อเสนอ

สำหรับข้อตกลงระหว่างผู้เข้าร่วมค้าที่ไม่ได้กำหนดให้ผู้เข้าร่วมค้ารายใดรายหนึ่งเป็นผู้เข้าร่วมค้าหลัก ผู้เข้าร่วมค้าทุกรายจะต้องมีคุณสมบัติครบถ้วนตามเงื่อนไขที่กำหนดไว้ในเอกสารเชิญชวน

กรณีที่ยื่นข้อเสนอระหว่างผู้เข้าร่วมค้าที่กำหนดให้มีการมอบหมายผู้เข้าร่วมค้ารายใดรายหนึ่งเป็นผู้ยื่นข้อเสนอ ในนามกิจการร่วมค้า การยื่นข้อเสนอดังกล่าวไม่ต้องมีหนังสือมอบอำนาจ

สำหรับข้อตกลงระหว่างผู้เข้าร่วมค้าที่ไม่ได้กำหนดให้ผู้เข้าร่วมค้ารายใดเป็นผู้ยื่นข้อเสนอ ผู้เข้าร่วมค้าทุกรายจะต้องลงลายมือชื่อในหนังสือมอบอำนาจให้ผู้เข้าร่วมค้ารายใดรายหนึ่งเป็นผู้ยื่นข้อเสนอในนามกิจการร่วมค้า

๑๑. ผู้ยื่นข้อเสนอต้องลงทะเบียนที่มีข้อมูลถูกต้องครบถ้วนในระบบจัดซื้อจัดจ้างภาครัฐด้วยอิเล็กทรอนิกส์ (Electronic Government Procurement : e-GP) ของกรมบัญชีกลาง

๑๒. ผู้ยื่นข้อเสนอต้องมีมูลค่าสุทธิของกิจการ ดังนี้

(๑) กรณีผู้ยื่นข้อเสนอเป็นนิติบุคคลที่จัดตั้งขึ้นตามกฎหมายไทยซึ่งได้จดทะเบียนเกินกว่า ๑ ปี ต้องมีมูลค่าสุทธิของกิจการ จากผลต่างระหว่างสินทรัพย์สุทธิหักด้วยหนี้สินสุทธิ ที่ปรากฏในงบแสดงฐานะการเงินที่มีการตรวจรับรองแล้ว ซึ่งจะต้องแสดงค่าเป็นบวก ๑ ปีสุดท้ายก่อนวันยื่นข้อเสนอ

(๒) กรณีผู้ยื่นข้อเสนอเป็นนิติบุคคลที่จัดตั้งขึ้นตามกฎหมายไทย ซึ่งยังไม่มีงบแสดงฐานะการเงินกับกรมพัฒนาธุรกิจการค้า ให้พิจารณาการกำหนดมูลค่าของทุนจดทะเบียน โดยผู้ยื่นข้อเสนอจะต้องมีทุนจดทะเบียนที่เรียกชำระมูลค่าหุ้นแล้ว ณ วันที่ยื่นข้อเสนอ ไม่ต่ำกว่า ๒ ล้านบาท

(๓) สำหรับการจัดซื้อจัดจ้างครั้งหนึ่งที่มีวงเงินเกิน ๕๐๐,๐๐๐ บาทขึ้นไป กรณีผู้ยื่นข้อเสนอเป็นบุคคลธรรมดา โดยพิจารณาจากหนังสือรับรองบัญชีเงินฝากไม่เกิน ๙๐ วัน ก่อนวันยื่นข้อเสนอ โดยต้องมีเงินฝากคงเหลือในบัญชีธนาคารเป็นมูลค่า ๑ ใน ๔ ของมูลค่างบประมาณของโครงการหรือรายการที่ยื่นข้อเสนอ ในแต่ละครั้ง และหากเป็นผู้ชนะการจัดซื้อจัดจ้างหรือเป็นผู้ได้รับการคัดเลือกจะต้องแสดงหนังสือรับรองบัญชีเงินฝากที่มีมูลค่าดังกล่าวอีกครั้งหนึ่งในวันลงนามในสัญญา

(๔) กรณีผู้ยื่นข้อเสนอไม่มีมูลค่าสุทธิของกิจการหรือทุนจดทะเบียน หรือมีแต่ไม่เพียงพอที่จะเข้ายื่นข้อเสนอ ผู้ยื่นข้อเสนอสามารถขอวงเงินสินเชื่อ โดยต้องมีวงเงินสินเชื่อ ๑ ใน ๔ ของมูลค่างบประมาณที่ยื่นข้อเสนอในครั้งนี้ (สินเชื่อที่ธนาคารภายในประเทศ หรือบริษัทเงินทุนหรือบริษัทเงินทุนหลักทรัพย์ที่ได้รับอนุญาตให้ประกอบกิจการเงินทุนเพื่อการพาณิชย์ และประกอบธุรกิจค้าประกันตามประกาศของธนาคารแห่งประเทศไทย ตามรายชื่อบริษัทเงินทุนที่ธนาคารแห่งประเทศไทยแจ้งเวียนให้ทราบ โดยพิจารณาจากยอดเงินรวมของวงเงินสินเชื่อที่สำนักงานใหญ่รับรอง หรือที่สำนักงานสาขารับรอง (กรณีได้รับมอบอำนาจจากสำนักงานใหญ่) ซึ่งออกให้แก่ผู้ยื่นข้อเสนอ นับถึงวันที่ยื่นข้อเสนอไม่เกิน ๙๐ วัน)

(๕) กรณีตาม (๑) - (๔) ยกเว้นสำหรับกรณีดังต่อไปนี้

(๕.๑) กรณีที่ผู้ยื่นข้อเสนอเป็นหน่วยงานของรัฐ

(๕.๒) นิติบุคคลที่จัดตั้งขึ้นตามกฎหมายไทยที่อยู่ระหว่างการฟื้นฟูกิจการตามพระราชบัญญัติล้มละลาย (ฉบับที่ ๑๐) พ.ศ. ๒๕๖๑

๑๓. ผู้ยื่นข้อเสนอต้องมีผลงานขายเครื่องฆ่าเชื้อในด้านอุตสาหกรรมอาหารประเภทให้ความร้อนฆ่าเชื้อในกระบวนการผลิตที่ได้รับการรับรองมาตรฐาน GMP ในวงเงินไม่น้อยกว่า ๓,๕๐๐,๐๐๐.๐๐ บาท (สามล้านห้าแสนบาทถ้วน) และมีอายุผลงานไม่เกิน ๕ ปี นับจากวันที่ทำงานแล้วเสร็จตามสัญญาจนถึงวันที่ยื่นข้อเสนอประกวดราคาครั้งนี้ จำนวน ไม่น้อยกว่า ๓ ผลงาน ซึ่งผลงานดังกล่าวต้องเป็นผลงานในสัญญาเดียวกันเท่านั้น โดยให้แนบสำเนาหนังสือรับรองผลงานมาแสดงในวันที่ยื่นเสนอราคา เพื่อประกอบการพิจารณา ทั้งนี้ผลงานดังกล่าวต้องเป็นผลงานที่ดี เป็นที่ยอมรับในมาตรฐานทั่วไป และปฏิบัติถูกต้องตามเงื่อนไขแห่งสัญญานั้นทุกประการ และเป็นผลงานที่เป็นคู่สัญญาโดยตรงกับส่วนราชการ หน่วยงานตามกฎหมายว่าด้วยระเบียบบริหารราชการส่วนท้องถิ่น หน่วยงานอื่นซึ่งมีกฎหมายบัญญัติให้มีฐานะเป็นราชการบริหารส่วนท้องถิ่น รัฐวิสาหกิจ หรือหน่วยงานเอกชน ที่มหาวิทยาลัยเชื่อถือ

ผู้ยื่นข้อเสนอต้องยื่นข้อเสนอและเสนอราคาทางระบบจัดซื้อจัดจ้างภาครัฐด้วยอิเล็กทรอนิกส์ ในวันที่ ระหว่างเวลา น. ถึง

ผู้สนใจสามารถรับเอกสารประกวดราคาอิเล็กทรอนิกส์ โดยดาวน์โหลดเอกสารทางระบบจัดซื้อจัดจ้างภาครัฐด้วยอิเล็กทรอนิกส์ หัวข้อ ค้นหาประกาศจัดซื้อจัดจ้างได้ตั้งแต่วันที่ประกาศจนถึงวันเสนอราคา

ผู้ยื่นข้อเสนอสามารถเตรียมเอกสารข้อเสนอได้ตั้งแต่วันที่ประกาศจนถึงวันเสนอราคา

ผู้สนใจสามารถดูรายละเอียดได้ที่เว็บไซต์ www.dusit.ac.th และ supply.dusit.ac.th หรือ www.gprocurement.go.th หรือสอบถามทางโทรศัพท์หมายเลข ๐ ๒๒๔๔ ๕๑๑๐ ถึง ๐ ๒๒๔๔ ๕๑๑๔ ในวันและเวลาราชการ

ประกาศ ณ วันที่ กรกฎาคม พ.ศ. ๒๕๖๖

(รองศาสตราจารย์ศิโรจน์ ผลพันธิน)
อธิการบดีมหาวิทยาลัยสวนดุสิต

(ร่าง)

เอกสารประกวดราคาซื้อด้วยวิธีประกวดราคาอิเล็กทรอนิกส์ (e - bidding)

เลขที่

ประกวดราคาซื้อซื้อครุภัณฑ์เครื่องฆ่าเชื้อแบบเคลื่อนที่ในแนวราบ (Gentle Motion Retort)
พร้อมดำเนินการติดตั้ง อาคารแปรรูป ตำบลโคกโคเฒ่า อำเภอเมืองสุพรรณบุรี จังหวัดสุพรรณบุรี

จำนวน ๑ เครื่อง

ด้วยวิธีประกวดราคาอิเล็กทรอนิกส์ (e-bidding)

ตามประกาศ มหาวิทยาลัยสวนดุสิต

ลงวันที่ กรกฎาคม ๒๕๖๖

มหาวิทยาลัยสวนดุสิต ซึ่งต่อไปนี้จะเรียกว่า “มหาวิทยาลัย” มีความประสงค์จะประกวดราคาซื้อด้วยวิธี
ประกวดราคาอิเล็กทรอนิกส์ ตามรายการ ดังนี้

เครื่องฆ่าเชื้อแบบเคลื่อนที่ในแนวราบ (Gentle Motion Retort) พร้อมดำเนินการติดตั้ง จำนวน ๑ เครื่อง

พัสดุที่จะซื้อจะต้องเป็นของแท้ ของใหม่ ไม่เคยใช้งานมาก่อน ไม่เป็นของเก่าเก็บ อยู่ในสภาพที่จะใช้งานได้ทันที และมี
คุณลักษณะเฉพาะตรงตามที่กำหนดไว้ในเอกสารประกวดราคาซื้อด้วยวิธีประกวดราคาอิเล็กทรอนิกส์ฉบับนี้
โดยมีข้อเสนอแนะและข้อกำหนด ดังต่อไปนี้

๑. เอกสารแนบท้ายเอกสารประกวดราคาอิเล็กทรอนิกส์

๑.๑ ร่างรายละเอียดขอบเขตของงานทั้งโครงการ (Terms of Reference : TOR)

๑.๒ แบบใบเสนอราคาที่กำหนดไว้ในระบบจัดซื้อจัดจ้างภาครัฐด้วยอิเล็กทรอนิกส์

๑.๓ แบบสัญญาซื้อขาย

๑.๔ แบบหนังสือค้ำประกัน

(๑) หลักประกันการเสนอราคา

(๒) หลักประกันสัญญา

๑.๕ บทนิยาม

(๑) ผู้มีผลประโยชน์ร่วมกัน

(๒) การขัดขวางการแข่งขันอย่างเป็นธรรม

๑.๖ แบบบัญชีเอกสารที่กำหนดไว้ในระบบจัดซื้อจัดจ้างภาครัฐด้วยอิเล็กทรอนิกส์

(๑) บัญชีเอกสารส่วนที่ ๑

(๒) บัญชีเอกสารส่วนที่ ๒

๑.๗ แผนการทำงาน

๒. คุณสมบัติของผู้ยื่นข้อเสนอ

๒.๑ มีความสามารถตามกฎหมาย

๒.๒ ไม่เป็นบุคคลล้มละลาย

๒.๓ ไม่อยู่ระหว่างเลิกกิจการ

๒.๔ ไม่เป็นบุคคลซึ่งอยู่ระหว่างถูกระงับการยื่นข้อเสนอหรือทำสัญญากับหน่วยงานของรัฐไว้
ชั่วคราว เนื่องจากเป็นผู้ที่ไม่ผ่านเกณฑ์การประเมินผลการปฏิบัติงานของผู้ประกอบการตามระเบียบที่
รัฐมนตรีว่าการกระทรวงการคลังกำหนดตามที่ประกาศเผยแพร่ในระบบเครือข่ายสารสนเทศของกรมบัญชีกลาง

๒ / ๒.๕ ไม่เป็นบุคคล...

๒.๕ ไม่เป็นบุคคลซึ่งถูกระบุชื่อไว้ในบัญชีรายชื่อผู้ทำงานและได้แจ้งเวียนชื่อให้เป็นผู้ทำงานของหน่วยงานของรัฐในระบบเครือข่ายสารสนเทศของกรมบัญชีกลาง ซึ่งรวมถึงนิติบุคคลที่ผู้ทำงานเป็นหุ้นส่วนผู้จัดการ กรรมการผู้จัดการ ผู้บริหาร ผู้มีอำนาจในการดำเนินงานในกิจการของนิติบุคคลนั้นด้วย

๒.๖ มีคุณสมบัติและไม่มีลักษณะต้องห้ามตามที่คณะกรรมการนโยบายการจัดซื้อจัดจ้างและการบริหารพัสดุภาครัฐกำหนดในราชกิจจานุเบกษา

๒.๗ เป็นนิติบุคคล ผู้มีอาชีพขายพัสดุที่ประกวดราคาอิเล็กทรอนิกส์ดังกล่าว

๒.๘ ไม่เป็นผู้มีผลประโยชน์ร่วมกันกับผู้ยื่นข้อเสนอรายอื่นที่เข้ายื่นข้อเสนอให้แก่มหาวิทยาลัย ณ วันประกาศประกวดราคาอิเล็กทรอนิกส์ หรือไม่เป็นผู้กระทำการอันเป็นการขัดขวาง การแข่งขันอย่างเป็นธรรมในการประกวดราคาอิเล็กทรอนิกส์ครั้งนี้

๒.๙ ไม่เป็นผู้ได้รับเอกสิทธิ์หรือความคุ้มกัน ซึ่งอาจปฏิเสธไม่ยอมขึ้นศาลไทย เว้นแต่รัฐบาลของผู้ยื่นข้อเสนอได้มีคำสั่งให้สละเอกสิทธิ์และความคุ้มกันเช่นนั้น

๒.๑๐ ผู้ยื่นข้อเสนอที่ยื่นข้อเสนอในรูปแบบของ "กิจการร่วมค้า" ต้องมีคุณสมบัติ ดังนี้
กรณีที่ข้อตกลงระหว่างผู้เข้าร่วมค้ากำหนดให้ผู้เข้าร่วมค้ารายใดรายหนึ่งเป็นผู้เข้าร่วมค้าหลัก ข้อตกลงระหว่างผู้เข้าร่วมค้าจะต้องมีการกำหนดสัดส่วนหน้าที่และความรับผิดชอบในปริมาณงาน สิ่งของ หรือมูลค่าตามสัญญาของผู้เข้าร่วมค้าหลักมากกว่าผู้เข้าร่วมค้ารายอื่นทุกราย

กรณีที่ข้อตกลงระหว่างผู้เข้าร่วมค้ากำหนดให้ผู้เข้าร่วมค้ารายใดรายหนึ่งเป็นผู้เข้าร่วมค้าหลัก กิจการร่วมค่านั้นต้องใช้ผลงานของผู้เข้าร่วมค้าหลักรายเดียวเป็นผลงานของกิจการร่วมค้าที่ยื่นข้อเสนอ

สำหรับข้อตกลงระหว่างผู้เข้าร่วมค้าที่ไม่ได้กำหนดให้ผู้เข้าร่วมค้ารายใดรายหนึ่งเป็นผู้เข้าร่วมค้าหลัก ผู้เข้าร่วมค้าทุกรายจะต้องมีคุณสมบัติครบถ้วนตามเงื่อนไขที่กำหนดไว้ในเอกสารเชิญชวน

กรณีที่ข้อตกลงระหว่างผู้เข้าร่วมค้ากำหนดให้มีการมอบหมายผู้เข้าร่วมค้ารายใดรายหนึ่งเป็นผู้ยื่นข้อเสนอ ในนามกิจการร่วมค้า การยื่นข้อเสนอดังกล่าวต้องมีหนังสือมอบอำนาจ

สำหรับข้อตกลงระหว่างผู้เข้าร่วมค้าที่ไม่ได้กำหนดให้ผู้เข้าร่วมค้ารายใดเป็นผู้ยื่นข้อเสนอ ผู้เข้าร่วมค้าทุกรายจะต้องลงลายมือชื่อในหนังสือมอบอำนาจให้ผู้เข้าร่วมค้ารายใดรายหนึ่งเป็นผู้ยื่นข้อเสนอในนามกิจการร่วมค้า

๒.๑๑ ผู้ยื่นข้อเสนอต้องลงทะเบียนที่มีข้อมูลถูกต้องครบถ้วนในระบบจัดซื้อจัดจ้างภาครัฐด้วยอิเล็กทรอนิกส์ (Electronic Government Procurement : e-GP) ของกรมบัญชีกลาง

๒.๑๒ ผู้ยื่นข้อเสนอต้องมีมูลค่าสุทธิของกิจการ ดังนี้

(๑) กรณีผู้ยื่นข้อเสนอเป็นนิติบุคคลที่จัดตั้งขึ้นตามกฎหมายไทยซึ่งได้จดทะเบียนเกินกว่า ๑ ปี ต้องมีมูลค่าสุทธิของกิจการ จากผลต่างระหว่างสินทรัพย์สุทธิหักด้วยหนี้สินสุทธิ ที่ปรากฏในงบแสดงฐานะการเงินที่มีการตรวจรับรองแล้ว ซึ่งจะต้องแสดงค่าเป็นบวก ๑ ปีสุดท้ายก่อนวันยื่นข้อเสนอ

(๒) กรณีผู้ยื่นข้อเสนอเป็นนิติบุคคลที่จัดตั้งขึ้นตามกฎหมายไทย ซึ่งยังไม่มีงบแสดงฐานะการเงินกับกรมพัฒนาธุรกิจการค้า ให้พิจารณาการกำหนดมูลค่าของทุนจดทะเบียน โดยผู้ยื่นข้อเสนอจะต้องมีทุนจดทะเบียนที่เรียกชำระมูลค่าหุ้นแล้ว ณ วันที่ยื่นข้อเสนอไม่ต่ำกว่า ๒ ล้านบาท

(๓) สำหรับการซื้อจัดจ้างครั้งหนึ่งที่มีวงเงินเกิน ๕๐๐,๐๐๐ บาทขึ้นไป กรณีผู้ยื่นข้อเสนอเป็นบุคคลธรรมดา โดยพิจารณาจากหนังสือรับรองบัญชีเงินฝากไม่เกิน ๙๐ วัน ก่อนวันยื่นข้อเสนอ โดยต้องมีเงินฝากคงเหลือในบัญชีธนาคารเป็นมูลค่า ๑ ใน ๔ ของมูลค่างบประมาณของโครงการหรือรายการที่ยื่นข้อเสนอ ในแต่ละครั้ง และหากเป็นผู้ชนะการซื้อจัดจ้างหรือเป็นผู้ได้รับการคัดเลือกจะต้องแสดงหนังสือรับรองบัญชีเงินฝากที่มีมูลค่าดังกล่าวอีกครั้งหนึ่งในวันลงนามในสัญญา

(๔) กรณีผู้ยื่นข้อเสนอไม่มีมูลค่าสุทธิของกิจการหรือทุนจดทะเบียน หรือมีแต่ไม่เพียงพอที่จะเข้ายื่นข้อเสนอ ผู้ยื่นข้อเสนอสามารถขอวงเงินสินเชื่อ โดยต้องมีวงเงินสินเชื่อ ๑ ใน ๔ ของมูลค่างบประมาณที่ยื่นข้อเสนอในครั้งนี้ (สินเชื่อที่ธนาคารภายในประเทศ หรือบริษัทเงินทุนหรือบริษัทเงินทุนหลักทรัพย์ที่ได้รับอนุญาตให้ประกอบกิจการเงินทุนเพื่อการพาณิชย์ และประกอบธุรกิจค้าประกันตามประกาศของธนาคารแห่งประเทศไทย ตามรายชื่อบริษัทเงินทุนที่ธนาคารแห่งประเทศไทยแจ้งเวียนให้ทราบ โดยพิจารณาจากยอดเงินรวมของวงเงินสินเชื่อที่สำนักงานใหญ่รับรอง หรือที่สำนักงานสาขารับรอง (กรณีได้รับมอบอำนาจจากสำนักงานใหญ่) ซึ่งออกให้แก่ผู้ยื่นข้อเสนอ นับถึงวันที่ยื่นข้อเสนอไม่เกิน ๙๐ วัน)

(๕) กรณีตาม (๑) - (๔) ยกเว้นสำหรับกรณีดังต่อไปนี้

(๕.๑) กรณีที่ผู้ยื่นข้อเสนอเป็นหน่วยงานของรัฐ

(๕.๒) นิติบุคคลที่จัดตั้งขึ้นตามกฎหมายไทยที่อยู่ระหว่างการฟื้นฟูกิจการตามพระราชบัญญัติล้มละลาย (ฉบับที่ ๑๐) พ.ศ. ๒๕๖๑

๒.๑๓ ผู้ยื่นข้อเสนอต้องมีผลงานขายเครื่องฆ่าเชื้อในด้านอุตสาหกรรมอาหารประเภทให้ความร้อนฆ่าเชื้อในกระบวนการผลิตที่ได้รับการรับรองมาตรฐาน GMP ในวงเงินไม่น้อยกว่า ๓,๕๐๐,๐๐๐.๐๐ บาท (สามล้านห้าแสนบาทถ้วน) และมีอายุผลงานไม่เกิน ๕ ปี นับจากวันที่ทำงานแล้วเสร็จตามสัญญาจนถึงวันที่ยื่นข้อเสนอประกวดราคาครั้งนี้ จำนวน ไม่น้อยกว่า ๓ ผลงาน ซึ่งผลงานดังกล่าวต้องเป็นผลงานในสัญญาเดียวกันเท่านั้น โดยให้แนบสำเนาหนังสือรับรองผลงานมาแสดงในวันที่ยื่นเสนอราคา เพื่อประกอบการพิจารณา ทั้งนี้ ผลงานดังกล่าวต้องเป็นผลงานที่ดี เป็นที่ยอมรับในมาตรฐานทั่วไป และปฏิบัติตามเงื่อนไขแห่งสัญญานั้นทุกประการ และเป็นผลงานที่เป็นคู่สัญญาโดยตรงกับส่วนราชการ หน่วยงานตามกฎหมายว่าด้วยระเบียบบริหารราชการส่วนท้องถิ่น หน่วยงานอื่นซึ่งมีกฎหมายบัญญัติให้มีฐานะเป็นราชการบริหารส่วนท้องถิ่น รัฐวิสาหกิจ หรือหน่วยงานเอกชน ที่มหาวิทยาลัยเชื่อถือ

๓. หลักฐานการยื่นข้อเสนอ

ผู้ยื่นข้อเสนอจะต้องเสนอเอกสารหลักฐานยื่นมาพร้อมกับการเสนอราคาทางระบบจัดซื้อจัดจ้างภาครัฐด้วยอิเล็กทรอนิกส์ โดยแยกเป็น ๒ ส่วน คือ

๓.๑ ส่วนที่ ๑ อย่างน้อยต้องมีเอกสารดังต่อไปนี้

(๑) ในกรณีผู้ยื่นข้อเสนอเป็นนิติบุคคล

(ก) ห้างหุ้นส่วนสามัญหรือห้างหุ้นส่วนจำกัด ให้ยื่นสำเนาหนังสือรับรองการจดทะเบียนนิติบุคคล บัญชีรายชื่อหุ้นส่วนผู้จัดการ ผู้มีอำนาจควบคุม (ถ้ามี)

(ข) บริษัทจำกัดหรือบริษัทมหาชนจำกัด ให้ยื่นสำเนาหนังสือรับรองการจดทะเบียนนิติบุคคล หนังสือบริคณห์สนธิ บัญชีรายชื่อกรรมการผู้จัดการ ผู้มีอำนาจควบคุม (ถ้ามี) และบัญชีผู้ถือหุ้นรายใหญ่ (ถ้ามี)

(๒) ในกรณีผู้ยื่นข้อเสนอเป็นบุคคลธรรมดาหรือคณะบุคคลที่มีใช้นิติบุคคล ให้ยื่นสำเนาบัตรประจำตัวประชาชนของผู้ยื่นข้อเสนอ หรือสำเนาหนังสือเดินทางของผู้ยื่นข้อเสนอที่ได้ถือสัญชาติไทย

(๓) ในกรณีผู้ยื่นข้อเสนอเป็นผู้ยื่นข้อเสนอร่วมกันในฐานะเป็นผู้ร่วมค้า ให้ยื่นสำเนาสัญญาของการเข้าร่วมค้า และเอกสารตามที่ระบุไว้ใน (๑) หรือ (๒) ของผู้ร่วมค้า แล้วแต่กรณี

(๔) ผู้ยื่นข้อเสนอต้องแสดงหลักฐานเกี่ยวกับมูลค่าสุทธิของกิจการ ดังนี้

(๔.๑) ในกรณีผู้ยื่นข้อเสนอเป็นนิติบุคคล ได้ยื่นงบแสดงฐานะการเงินที่มีการรับรองแล้ว ๑ ปีสุดท้ายก่อนวันยื่นข้อเสนอ โดยให้ยื่นขณะเข้าเสนอราคา

(๔.๒) ในกรณีผู้ยื่นข้อเสนอเป็นบุคคลธรรมดา ให้ยื่นหนังสือรับรองบัญชีเงินฝาก ไม่เกิน ๙๐ วัน ก่อนวันยื่นข้อเสนอ โดยให้ยื่นขณะเข้าเสนอราคา และจะต้องแสดงหนังสือรับรองบัญชีเงินฝากที่มีมูลค่าดังกล่าวอีกครั้งในวันลงนามในสัญญา

(๔.๓) กรณีผู้ยื่นข้อเสนอไม่มีมูลค่าสุทธิของกิจการและทุนจดทะเบียนหรือมีแต่ไม่เพียงพอที่จะเข้ายื่นข้อเสนอ ให้ยื่นสำเนาหนังสือรับรองวงเงินสินเชื่อ (สินเชื่อที่ธนาคารภายในประเทศหรือบริษัทเงินทุนหรือบริษัทเงินทุนหลักทรัพย์ที่ได้รับอนุญาตให้ประกอบกิจการเงินทุนเพื่อการพาณิชย์และประกอบธุรกิจค้าประกัน ตามประกาศของธนาคารแห่งประเทศไทย ตามรายชื่อบริษัทเงินทุนที่ธนาคารแห่งประเทศไทยแจ้งเวียนให้ทราบ โดยพิจารณาจากยอดเงินรวมของวงเงินสินเชื่อที่สำนักงานใหญ่รับรองหรือที่สำนักงานสาขารับรอง (กรณีได้รับมอบอำนาจจากสำนักงานใหญ่) ซึ่งออกให้แก่ผู้ยื่นข้อเสนอ นับถึงวันยื่นข้อเสนอไม่เกิน ๙๐ วัน)

(๕) สำเนาใบทะเบียนพาณิชย์

(๖) สำเนาใบทะเบียนภาษีมูลค่าเพิ่ม

(๗) บัญชีเอกสารส่วนที่ ๑ ทั้งหมดที่ได้ยื่นพร้อมกับการเสนอราคาทางระบบจัดซื้อจัดจ้างภาครัฐด้วยอิเล็กทรอนิกส์ ตามแบบในข้อ ๑.๖ (๑) โดยไม่ต้องแนบในรูปแบบ PDF File (Portable Document Format)

ทั้งนี้ เมื่อผู้ยื่นข้อเสนอดำเนินการแนบไฟล์เอกสารตามบัญชีเอกสารส่วนที่ ๑ ครบถ้วนถูกต้องแล้ว ระบบจัดซื้อจัดจ้างภาครัฐด้วยอิเล็กทรอนิกส์จะสร้างบัญชีเอกสารส่วนที่ ๑ ตามแบบในข้อ ๑.๖ (๑) ให้โดยผู้ยื่นข้อเสนอไม่ต้องแนบบัญชีเอกสารส่วนที่ ๑ ดังกล่าวในรูปแบบ PDF File (Portable Document Format)

๓.๒ ส่วนที่ ๒ อย่างน้อยต้องมีเอกสารดังต่อไปนี้

(๑) ในกรณีที่ผู้ยื่นข้อเสนอมอบอำนาจให้บุคคลอื่นกระทำการแทนให้แนบหนังสือมอบอำนาจซึ่งติดอากรแสตมป์ตามกฎหมาย โดยมีหลักฐานแสดงตัวตนของผู้มอบอำนาจและผู้รับมอบอำนาจ ทั้งนี้หากผู้รับมอบอำนาจเป็นบุคคลธรรมดาต้องเป็นผู้ที่บรรลุนิติภาวะตามกฎหมายแล้วเท่านั้น

(๒) แคตตาล็อกและ/หรือแบบรูปรายการละเอียดคุณลักษณะเฉพาะ ตามข้อ ๔.๔

(๓) หลักประกันการเสนอราคา ตามข้อ ๕.

(๔) สำเนาหนังสือรับรองสินค้า Made In Thailand ของสภาอุตสาหกรรมแห่งประเทศไทย (ถ้ามี)

(๕) สำเนาใบขึ้นทะเบียนผู้ประกอบการวิสาหกิจขนาดกลางและขนาดย่อม (SMEs) (ถ้ามี)

(๖) ตารางเปรียบเทียบรายละเอียดระหว่างคุณลักษณะเฉพาะที่เสนอกับรายละเอียดคุณลักษณะเฉพาะที่มหาวิทยาลัยกำหนด

(๗) สำเนาหนังสือรับรองผลงานพร้อมรับรองสำเนาถูกต้อง

(๘) บัญชีเอกสารส่วนที่ ๒ ทั้งหมดที่ได้ยื่นพร้อมกับการเสนอราคาทางระบบจัดซื้อจัดจ้างภาครัฐด้วยอิเล็กทรอนิกส์ ตามแบบในข้อ ๑.๖ (๒) โดยไม่ต้องแนบในรูปแบบ PDF File (Portable Document Format)

ทั้งนี้ เมื่อผู้ยื่นข้อเสนอดำเนินการแนบไฟล์เอกสารตามบัญชีเอกสารส่วนที่ ๒ ครบถ้วนถูกต้องแล้ว ระบบจัดซื้อจัดจ้างภาครัฐด้วยอิเล็กทรอนิกส์จะสร้างบัญชีเอกสารส่วนที่ ๒ ตามแบบในข้อ ๑.๖ (๒) ให้โดยผู้ยื่นข้อเสนอไม่ต้องแนบบัญชีเอกสารส่วนที่ ๒ ดังกล่าวในรูปแบบ PDF File (Portable Document Format)

๔. การเสนอราคา

๔.๑ ผู้ยื่นข้อเสนอต้องยื่นข้อเสนอและเสนอราคาทางระบบจัดซื้อจัดจ้างภาครัฐด้วยอิเล็กทรอนิกส์ตามที่กำหนดไว้ในเอกสารประกวดราคาอิเล็กทรอนิกส์นี้ โดยไม่มีเงื่อนไขใดๆ ทั้งสิ้น และจะต้องกรอกข้อความให้ถูกต้องครบถ้วน พร้อมทั้งหลักฐานแสดงตัวตนและทำการยืนยันตัวตนของผู้ยื่นข้อเสนอโดยไม่ต้องแนบใบเสนอราคาในรูปแบบ PDF File (Portable Document Format)

๔.๒ ในการเสนอราคาให้เสนอราคาเป็นเงินบาท และเสนอราคาได้เพียงครั้งเดียวและราคาเดียวโดยเสนอราคารวม และหรือราคาต่อหน่วย และหรือต่อรายการ ตามเงื่อนไขที่ระบุไว้ท้ายใบเสนอราคาให้ถูกต้อง ทั้งนี้ ราคารวมที่เสนอจะต้องตรงกันทั้งตัวเลขและตัวหนังสือ ถ้าตัวเลขและตัวหนังสือไม่ตรงกันให้ถือตัวหนังสือเป็นสำคัญ โดยคิดราคารวมทั้งสิ้นซึ่งรวมค่าภาษีมูลค่าเพิ่ม ภาษีอากรอื่น ค่าขนส่ง ค่าจดทะเบียน และค่าใช้จ่ายอื่น ๆ ทั้งปวงไว้แล้ว จนกระทั่งส่งมอบพัสดุให้ ณ มหาวิทยาลัยสวนดุสิต วิทยาเขตสุพรรณบุรี ตำบลโคกโคเต่า อำเภอเมือง จังหวัดสุพรรณบุรี

ราคาที่เสนอจะต้องเสนอกำหนดยื่นราคาไม่น้อยกว่า ๑๒๐ วัน ตั้งแต่วันเสนอราคาโดยภายในกำหนดยื่นราคา ผู้ยื่นข้อเสนอต้องรับผิดชอบราคาที่ตนได้เสนอไว้ และจะถอนการเสนอราคามีได้

๔.๓ ผู้ยื่นข้อเสนอจะต้องเสนอกำหนดเวลาส่งมอบพัสดุไม่เกิน ๑๒๐ วัน นับถัดจากวันลงนามในสัญญา

๔.๔ ผู้ยื่นข้อเสนอจะต้องส่งแคตตาล็อก และหรือรายละเอียดคุณลักษณะเฉพาะของพัสดุที่ประกวดราคาในครั้งนี้ ไปพร้อมการเสนอราคาทางระบบจัดซื้อจัดจ้างภาครัฐด้วยอิเล็กทรอนิกส์ เพื่อประกอบการพิจารณา หลักฐานดังกล่าวนี้ มหาวิทยาลัย จะยึดไว้เป็นเอกสารของทางราชการ

สำหรับแคตตาล็อกที่แนบให้พิจารณา หากเป็นสำเนารูปถ่ายจะต้องรับรองสำเนาถูกต้องโดยผู้มีอำนาจทำนิติกรรมแทนนิติบุคคล หากคณะกรรมการพิจารณาผลการประกวดราคาอิเล็กทรอนิกส์ มีความประสงค์จะขอคืนฉบับแคตตาล็อก ผู้ยื่นข้อเสนอจะต้องนำต้นฉบับมาให้คณะกรรมการพิจารณาผลการประกวดราคาอิเล็กทรอนิกส์ตรวจสอบภายใน ๓ วัน นับถัดจากวันที่เสนอราคา

๔.๕ ก่อนเสนอราคา ผู้ยื่นข้อเสนอควรตรวจดูร่างสัญญา ร่างรายละเอียดขอบเขตของงานทั้งโครงการ (Terms of Reference : TOR) ให้ถี่ถ้วนและเข้าใจเอกสารประกวดราคาอิเล็กทรอนิกส์ทั้งหมดเสียก่อนที่จะตกลงยื่นข้อเสนอตามเงื่อนไข ในเอกสารประกวดราคาซื้ออิเล็กทรอนิกส์

๔.๖ ผู้ยื่นข้อเสนอจะต้องยื่นข้อเสนอและเสนอราคาทางระบบการจัดซื้อจัดจ้างภาครัฐด้วยอิเล็กทรอนิกส์ในวันที่ ระหว่างเวลา น. ถึง น. และเวลาในการเสนอราคาให้ถือตามเวลาของระบบการจัดซื้อจัดจ้างภาครัฐด้วยอิเล็กทรอนิกส์เป็นเกณฑ์

เมื่อพ้นกำหนดเวลายื่นข้อเสนอและเสนอราคาแล้ว จะไม่รับเอกสารการยื่นข้อเสนอ และการเสนอราคาใดๆ โดยเด็ดขาด

๔.๗ ผู้ยื่นข้อเสนอต้องจัดทำเอกสารสำหรับการยื่นเอกสารข้อเสนอในรูปแบบไฟล์เอกสารประเภท PDF File (Portable Document Format) โดยผู้ยื่นข้อเสนอต้องเป็นผู้รับผิดชอบตรวจสอบความครบถ้วน ถูกต้อง และชัดเจนของเอกสาร PDF File ก่อนที่จะยืนยันการยื่นเอกสารข้อเสนอ แล้วจึงส่งข้อมูล (Upload) เพื่อเป็นการยื่นเอกสารข้อเสนอให้แก่ มหาวิทยาลัย ผ่านทางระบบจัดซื้อจัดจ้างภาครัฐด้วยอิเล็กทรอนิกส์

๔.๘ คณะกรรมการพิจารณาผลการประกวดราคาอิเล็กทรอนิกส์ จะดำเนินการตรวจสอบคุณสมบัติของผู้ยื่นข้อเสนอแต่ละรายว่า เป็นผู้ยื่นข้อเสนอที่มีผลประโยชน์ร่วมกันกับผู้ยื่นเสนอรายอื่นตามข้อ ๑.๕ (๑) หรือไม่ หากปรากฏว่าผู้ยื่นข้อเสนอรายใดเป็นผู้ยื่นข้อเสนอที่มีผลประโยชน์ร่วมกันกับผู้ยื่นเสนอรายอื่น คณะกรรมการฯ จะตัดรายชื่อผู้ยื่นข้อเสนอที่มีผลประโยชน์ร่วมกันนั้นออกจากการเป็นผู้ยื่นข้อเสนอ

หากปรากฏต่อคณะกรรมการพิจารณาผลการประกวดราคาอิเล็กทรอนิกส์ว่า ก่อนหรือในขณะที่มีการพิจารณาข้อเสนอ มีผู้ยื่นเสนอรายใดกระทำการอันเป็นการขัดขวางการแข่งขันอย่างเป็นธรรมตามข้อ ๑.๕ (๒) และคณะกรรมการฯ เชื่อว่ามีการกระทำความผิดอันเป็นการขัดขวางการแข่งขันอย่างเป็นธรรม คณะกรรมการฯ จะตัดรายชื่อผู้ยื่นเสนอรายนั้นออกจากการเป็นผู้ยื่นข้อเสนอ และมหาวิทยาลัยจะพิจารณาลงโทษผู้ยื่นเสนอดังกล่าวเป็นผู้ที่งาน เว้นแต่มหาวิทยาลัย จะพิจารณาเห็นว่าผู้ยื่นเสนอรายนั้นมิใช่เป็นผู้ริเริ่มให้มีการกระทำความผิดดังกล่าวและได้ให้ความร่วมมือเป็นประโยชน์ต่อการพิจารณาของมหาวิทยาลัย

๔.๙ ผู้ยื่นข้อเสนอจะต้องปฏิบัติ ดังนี้

(๑) ปฏิบัติตามเงื่อนไขที่ระบุไว้ในเอกสารประกวดราคาอิเล็กทรอนิกส์

(๒) ราคาที่เสนอจะต้องเป็นราคาที่รวมภาษีมูลค่าเพิ่ม และภาษีอื่นๆ (ถ้ามี)

รวมค่าใช้จ่ายที่ส่งไปเรียบร้อยแล้ว

(๓) ผู้ยื่นข้อเสนอจะต้องลงทะเบียนเพื่อเข้าสู่กระบวนการเสนอราคา ตามวัน เวลา

ที่กำหนด

(๔) ผู้ยื่นข้อเสนอจะถอนการเสนอราคาที่เสนอแล้วไม่ได้

(๕) ผู้ยื่นข้อเสนอต้องศึกษาและทำความเข้าใจในระบบและวิธีการเสนอราคาด้วยวิธีประกวดราคาอิเล็กทรอนิกส์ ของกรมบัญชีกลางที่แสดงไว้ในเว็บไซต์ www.gprocurement.go.th

๔.๑๐ คู่สัญญาต้องจัดทำแผนการทำงานมาให้ภายใน ๑๕ วัน นับถัดจากวันลงนามในสัญญา โดยจัดทำแผนการทำงาน ตามเอกสารแนบท้ายเอกสารประกวดราคาอิเล็กทรอนิกส์ เว้นแต่เป็นกรณีสัญญาที่มีวงเงินไม่เกิน ๕๐๐,๐๐๐ บาท ทั้งนี้ แผนการทำงานดังกล่าวให้ถือเป็นเอกสารส่วนหนึ่งของสัญญา

๕. หลักประกันการเสนอราคา

ผู้ยื่นข้อเสนอต้องวางหลักประกันการเสนอราคาพร้อมกับการเสนอราคาทางระบบจัดซื้อจัดจ้างภาครัฐด้วยอิเล็กทรอนิกส์ โดยใช้หลักประกันอย่างหนึ่งอย่างใดดังต่อไปนี้ จำนวน ๓๕๐,๐๐๐.๐๐ บาท (สามแสนห้าหมื่นบาทถ้วน)

๕.๑ เช็คหรือตราพท์ที่ธนาคารเซ็นสั่งจ่าย ซึ่งเป็นเช็คหรือตราพท์ลงวันที่ใช้เช็คหรือตราพท์นั้นชำระต่อเจ้าหน้าที่ในวันที่ยื่นข้อเสนอ หรือก่อนวันนั้นไม่เกิน ๓ วันทำการ

๕.๒ หนังสือค้ำประกันอิเล็กทรอนิกส์ของธนาคารภายในประเทศตามแบบที่คณะกรรมการนโยบายกำหนด

๕.๓ พันธบัตรรัฐบาลไทย

๕.๔ หนังสือค้ำประกันของบริษัทเงินทุนหรือบริษัทเงินทุนหลักทรัพย์ที่ได้รับอนุญาตให้ประกอบกิจการเงินทุนเพื่อการพาณิชย์และประกอบธุรกิจค้ำประกันตามประกาศของธนาคารแห่งประเทศไทย ตามรายชื่อบริษัทเงินทุนที่ธนาคารแห่งประเทศไทยแจ้งเวียนให้ทราบ โดยอนุโลมให้ใช้ตามตัวอย่างหนังสือค้ำประกันของธนาคารที่คณะกรรมการนโยบายกำหนด

กรณีที่ผู้ยื่นข้อเสนอนำเข้าหรือตราพท์ที่ธนาคารสั่งจ่ายหรือพันธบัตรรัฐบาลไทยหรือหนังสือค้ำประกันของบริษัทเงินทุนหรือบริษัทเงินทุนหลักทรัพย์ มาวางเป็นหลักประกันการเสนอราคาจะต้องส่งต้นฉบับเอกสารดังกล่าวมาให้มหาวิทยาลัยตรวจสอบความถูกต้องในวันที่ระหว่างเวลา ๐๘.๓๐ น. ถึง ๑๖.๓๐ น.

กรณีที่ผู้ยื่นข้อเสนอยื่นข้อเสนอในรูปแบบของ “กิจการร่วมค้า” ประสงค์จะใช้หนังสือค้ำประกันอิเล็กทรอนิกส์ของธนาคารในประเทศเป็นหลักประกันการเสนอราคา ให้ระบุชื่อผู้เข้าร่วมค้ารายที่สัญญาร่วมค้ากำหนดให้เป็นผู้เข้ายื่นข้อเสนอให้กับหน่วยงานของรัฐเป็นผู้ยื่นข้อเสนอ

หลักประกันการเสนอราคาตามข้อนี้ มหาวิทยาลัยจะคืนให้ผู้ยื่นข้อเสนอหรือผู้ค้ำประกันภายใน ๑๕ วัน นับถัดจากวันที่ มหาวิทยาลัยได้พิจารณาเห็นชอบรายงานผลคัดเลือกผู้ชนะการประกวดราคาเรียบร้อยแล้ว เว้นแต่ผู้ยื่นข้อเสนอรายที่คัดเลือกไว้ซึ่งเสนอราคาต่ำสุดหรือได้คะแนนรวมสูงสุดไม่เกิน ๓ ราย ให้คืนได้ต่อเมื่อได้ทำสัญญาหรือข้อตกลง หรือผู้ยื่นข้อเสนอได้พ้นจากข้อผูกพันแล้ว

การคืนหลักประกันการเสนอราคา ไม่ว่าในกรณีใดๆ จะคืนให้โดยไม่มีดอกเบี้ย

๖. หลักเกณฑ์และสิทธิในการพิจารณา

๖.๑ ในการพิจารณาผลการยื่นข้อเสนอประกวดราคาอิเล็กทรอนิกส์ครั้งนี้ มหาวิทยาลัย จะพิจารณาตัดสินโดยใช้หลักเกณฑ์ ราคา

๖.๒ การพิจารณาผู้ชนะการยื่นข้อเสนอ

กรณีใช้หลักเกณฑ์ราคาในการพิจารณาผู้ชนะการยื่นข้อเสนอ มหาวิทยาลัย จะพิจารณาจาก ราคารวม

๖.๓ หากผู้ยื่นข้อเสนอรายใดมีคุณสมบัติไม่ถูกต้องตามข้อ ๒ หรือยื่นหลักฐานการยื่นข้อเสนอไม่ถูกต้อง หรือไม่ครบถ้วนตามข้อ ๓ หรือยื่นข้อเสนอไม่ถูกต้องตามข้อ ๔ คณะกรรมการพิจารณาผลการประกวดราคาอิเล็กทรอนิกส์จะไม่รับพิจารณาข้อเสนอของผู้ยื่นข้อเสนอรายนั้น เว้นแต่ ผู้ยื่นข้อเสนอรายใดเสนอเอกสารทางเทคนิคหรือรายละเอียดคุณลักษณะเฉพาะของพัสดุที่จะขายไม่ครบถ้วน หรือเสนอรายละเอียดแตกต่างไปจากเงื่อนไขที่ มหาวิทยาลัย กำหนดไว้ในประกาศและเอกสารประกวดราคาอิเล็กทรอนิกส์ ในส่วนที่มีใช้สาระสำคัญและความแตกต่างนั้นไม่มีผลทำให้เกิดการได้เปรียบเสียเปรียบต่อผู้ยื่นข้อเสนอรายอื่น หรือเป็นการผิดพลาดเล็กน้อย คณะกรรมการฯ อาจพิจารณาผ่อนปรนการตัดสินสิทธิ ผู้ยื่นข้อเสนอรายนั้น

๖.๔ มหาวิทยาลัย สงวนสิทธิ์ไม่พิจารณาข้อเสนอของผู้ยื่นข้อเสนอโดยไม่มี การผ่อนผันในกรณีดังต่อไปนี้

- (๑) ไม่กรอกชื่อผู้ยื่นข้อเสนอในการเสนอราคาทางระบบจัดซื้อจัดจ้างด้วยอิเล็กทรอนิกส์
- (๒) เสนอรายละเอียดแตกต่างไปจากเงื่อนไขที่กำหนดในเอกสารประกวดราคาอิเล็กทรอนิกส์ที่เป็นสาระสำคัญ หรือมีผลทำให้เกิดความได้เปรียบเสียเปรียบแก่ผู้ยื่นข้อเสนอรายอื่น

๖.๕ ในการตัดสินใจการประกวดราคาอิเล็กทรอนิกส์หรือในการทำสัญญา คณะกรรมการพิจารณาผลการประกวดราคาอิเล็กทรอนิกส์หรือ มหาวิทยาลัย มีสิทธิให้ผู้ยื่นข้อเสนอชี้แจงข้อเท็จจริงเพิ่มเติมได้ มหาวิทยาลัย มีสิทธิที่จะไม่รับข้อเสนอ ไม่รับราคา หรือไม่ทำสัญญา หากข้อเท็จจริงดังกล่าวไม่เหมาะสมหรือไม่ถูกต้อง

๖.๖ มหาวิทยาลัย ทรงไว้ซึ่งสิทธิที่จะไม่รับราคาต่ำสุด หรือราคาหนึ่งราคาใด หรือราคาที่เสนอทั้งหมดก็ได้ และอาจพิจารณาเลือกซื้อในจำนวน หรือขนาด หรือเฉพาะรายการหนึ่งรายการใด หรืออาจจะยกเลิกการประกวดราคาอิเล็กทรอนิกส์โดยไม่พิจารณาจัดซื้อเลยก็ได้ สุดแต่จะพิจารณา ทั้งนี้เพื่อประโยชน์ของทางราชการเป็นสำคัญ และให้ถือว่าการตัดสินใจของ มหาวิทยาลัย เป็นเด็ดขาด ผู้ยื่นข้อเสนอจะเรียกร้องค่าใช้จ่าย หรือค่าเสียหายใดๆ มิได้ รวมทั้ง มหาวิทยาลัย จะพิจารณายกเลิกการประกวดราคาอิเล็กทรอนิกส์และลงโทษผู้ยื่นข้อเสนอเป็นผู้ทำงาน ไม่ว่าจะเป็นผู้ยื่นข้อเสนอที่ได้รับการคัดเลือกหรือไม่ก็ตาม หากมีเหตุที่เชื่อถือได้ว่าการยื่นข้อเสนอกระทำการโดยไม่สุจริต เช่น การเสนอเอกสารอันเป็นเท็จ หรือใช้ชื่อบุคคลธรรมดา หรือนิติบุคคลอื่นมาเสนอราคาแทน เป็นต้น

ในกรณีที่ผู้ยื่นข้อเสนอรายที่เสนอราคาต่ำสุด เสนอราคาต่ำจนคาดหมายได้ว่าไม่อาจดำเนินงานตามเอกสารประกวดราคาอิเล็กทรอนิกส์ได้ คณะกรรมการพิจารณาผลการประกวดราคาอิเล็กทรอนิกส์หรือ มหาวิทยาลัย จะให้ผู้ยื่นข้อเสนอชี้แจงและแสดงหลักฐานที่ทำให้เชื่อได้ว่า ผู้ยื่นข้อเสนอสามารถดำเนินการตามเอกสารประกวดราคาอิเล็กทรอนิกส์ให้เสร็จสมบูรณ์ หากคำชี้แจงไม่เป็นที่รับฟังได้ มหาวิทยาลัย มีสิทธิที่จะไม่รับข้อเสนอหรือไม่รับราคาของผู้ยื่นข้อเสนอรายนั้น ทั้งนี้ ผู้ยื่นข้อเสนอดังกล่าวไม่มีสิทธิเรียกร้องค่าใช้จ่ายหรือค่าเสียหายใดๆ จาก มหาวิทยาลัย

๖.๗ ก่อนลงนามในสัญญา มหาวิทยาลัย อาจประกาศยกเลิกการประกวดราคาอิเล็กทรอนิกส์ หากปรากฏว่ามีการกระทำที่เข้าลักษณะผู้ยื่นข้อเสนอที่ชนะการประกวดราคาหรือที่ได้รับการคัดเลือกมีผลประโยชน์ร่วมกัน หรือมีส่วนได้เสียกับผู้ยื่นข้อเสนอรายอื่น หรือขัดขวางการแข่งขันอย่างเป็นธรรม หรือสมยอมกันกับผู้ยื่นข้อเสนอรายอื่น หรือเจ้าหน้าที่ในการเสนอราคา หรือสื่อว่ากระทำการทุจริตอื่นใดในการเสนอราคา

๖.๘ หากผู้ยื่นข้อเสนอซึ่งเป็นผู้ประกอบการ SMEs เสนอราคาสูงกว่าราคาต่ำสุดของผู้ยื่นข้อเสนอรายอื่นที่ไม่เกินร้อยละ ๑๐ ให้หน่วยงานของรัฐจัดซื้อจัดจ้างจากผู้ประกอบการ SMEs ดังกล่าว โดยจัดเรียงลำดับผู้ยื่นข้อเสนอซึ่งเป็นผู้ประกอบการ SMEs ซึ่งเสนอราคาสูงกว่าราคาต่ำสุดของผู้ยื่นข้อเสนอรายอื่นไม่เกินร้อยละ ๑๐ ที่จะเรียกมาทำสัญญาไม่เกิน ๓ ราย

ผู้ยื่นข้อเสนอที่เป็นกิจการร่วมค้าที่จะได้สิทธิตามวรรคหนึ่ง ผู้เข้าร่วมค้าทุกรายจะต้องเป็นผู้ประกอบการ SMEs

ทั้งนี้ ผู้ประกอบการ SMEs ที่จะได้แต้มต่อด้านราคาตามวรรคหนึ่ง จะต้องมีวงเงินสัญญาสะสมตามปีปฏิทินรวมกับราคาที่เสนอในครั้งแล้ว มีมูลค่ารวมกันไม่เกินมูลค่าของรายได้ตามขนาดที่ขึ้นทะเบียนไว้กับ สสว.

๖.๙ หากผู้ยื่นข้อเสนอได้เสนอพัสดุที่ได้รับการรับรองและออกเครื่องหมายสินค้าที่ผลิตภายในประเทศไทย (Made in Thailand) จากสภาอุตสาหกรรมแห่งประเทศไทย เสนอราคาสูงกว่าราคาต่ำสุดของผู้เสนอราคารายอื่น ไม่เกินร้อยละ ๕ ให้จัดซื้อจัดจ้างจากผู้ยื่นข้อเสนอที่เสนอพัสดุที่ได้รับการรับรองและออกเครื่องหมายสินค้าที่ผลิตภายในประเทศไทย (Made in Thailand) จากสภาอุตสาหกรรมแห่งประเทศไทย

อนึ่ง หากในการเสนอราคาครั้งนั้น ผู้ยื่นข้อเสนอรายใดมีคุณสมบัติทั้งข้อ ๖.๘ และข้อ ๖.๙ ให้ผู้เสนอราคารายนั้นได้แต้มต่อในการเสนอราคาสูงกว่าผู้ประกอบการรายอื่นไม่เกินร้อยละ ๑๕

๖.๑๐ หากผู้ยื่นข้อเสนอซึ่งมิใช่ผู้ประกอบการ SMEs แต่เป็นบุคคลธรรมดาที่ถือสัญชาติไทย หรือนิติบุคคลที่จัดตั้งขึ้นตามกฎหมายไทยเสนอราคาสูงกว่าราคาต่ำสุดของผู้ยื่นข้อเสนอซึ่งเป็นบุคคลธรรมดาที่มีได้ถือสัญชาติไทยหรือนิติบุคคลที่จัดตั้งขึ้นตามกฎหมายของต่างประเทศไม่เกินร้อยละ ๓ ให้จัดซื้อจัดจ้างกับบุคคลธรรมดาที่ถือสัญชาติไทยหรือนิติบุคคลที่จัดตั้งขึ้นตามกฎหมายไทยดังกล่าว

ผู้ยื่นข้อเสนอที่เป็นกิจการร่วมค้าที่จะได้สิทธิตามวรรคหนึ่ง ผู้เข้าร่วมค้าทุกรายจะต้องเป็นผู้ประกอบการที่เป็นบุคคลธรรมดาที่ถือสัญชาติไทย หรือนิติบุคคลที่จัดตั้งขึ้นตามกฎหมายไทย

๗. การทำสัญญาซื้อขาย

๗.๑ ในกรณีที่ผู้ชนะการประกวดราคาอิเล็กทรอนิกส์ สามารถส่งมอบสิ่งของได้ครบถ้วนภายใน ๕ วันทำการ นับแต่วันที่ทำข้อตกลงซื้อ มหาวิทยาลัยจะพิจารณาจัดทำข้อตกลงเป็นหนังสือแทนการทำสัญญาตามแบบสัญญาดังระบุ ในข้อ ๑.๓ ก็ได้

๗.๒ ในกรณีที่ผู้ชนะการประกวดราคาอิเล็กทรอนิกส์ไม่สามารถส่งมอบสิ่งของได้ครบถ้วนภายใน ๕ วันทำการ หรือมหาวิทยาลัย เห็นว่าไม่สมควรจัดทำข้อตกลงเป็นหนังสือตามข้อ ๗.๑ ผู้ชนะการประกวดราคาอิเล็กทรอนิกส์จะต้องทำสัญญาซื้อขายตามแบบสัญญาดังระบุในข้อ ๑.๓ หรือทำข้อตกลงเป็นหนังสือ กับมหาวิทยาลัย ภายใน ๗ วัน นับถัดจากวันที่ได้รับแจ้ง และจะต้องวางหลักประกันสัญญาเป็นจำนวนเงินเท่ากับร้อยละ ๕ ของราคาค่าสิ่งของที่ประกวดราคาอิเล็กทรอนิกส์ให้มหาวิทยาลัยฯ ยึดถือไว้ในขณะทำสัญญา โดยใช้หลักประกันอย่างหนึ่งอย่างใดดังต่อไปนี้

- (๑) เงินสด
- (๒) เช็คหรือตราพท์ที่ธนาคารเซ็นส่งจ่าย ซึ่งเป็นเช็คหรือตราพท์ลงวันที่ที่ใช้เช็คหรือตราพท์นั้นชำระต่อเจ้าหน้าที่ในวันทำสัญญา หรือก่อนวันนั้นไม่เกิน ๓ วันทำการ
- (๓) หนังสือค้ำประกันของธนาคารภายในประเทศ ตามตัวอย่างที่คณะกรรมการนโยบายกำหนด ดังระบุในข้อ ๑.๔ (๒) หรือจะเป็นหนังสือค้ำประกันอิเล็กทรอนิกส์ตามวิธีการที่กรมบัญชีกลางกำหนด
- (๔) หนังสือค้ำประกันของบริษัทเงินทุน หรือบริษัทเงินทุนหลักทรัพย์ที่ได้รับอนุญาตให้ประกอบกิจการเงินทุนเพื่อการพาณิชย์และประกอบธุรกิจค้ำประกันตามประกาศของธนาคารแห่งประเทศไทย ตามรายชื่อบริษัทเงินทุนที่ธนาคารแห่งประเทศไทยแจ้งเวียนให้ทราบ โดยอนุโลมให้ใช้ตามตัวอย่างหนังสือค้ำประกันของธนาคารที่คณะกรรมการนโยบายกำหนด ดังระบุในข้อ ๑.๔ (๒)
- (๕) พันธบัตรรัฐบาลไทย

หลักประกันนี้จะคืนให้ โดยไม่มีดอกเบี้ยภายใน ๑๕ วัน นับถัดจากวันที่ผู้ชนะการประกวดราคาอิเล็กทรอนิกส์ (ผู้ขาย) พ้นจากข้อผูกพันตามสัญญาซื้อขายแล้ว
หลักประกันนี้จะคืนให้ โดยไม่มีดอกเบี้ย ตามอัตราส่วนของพัสดุที่ซื้อซึ่งมหาวิทยาลัยได้รับมอบไว้แล้ว

๘. ค่าจ้างและการจ่ายเงิน

มหาวิทยาลัย จะจ่ายค่าสิ่งของซึ่งได้รวมภาษีมูลค่าเพิ่ม ตลอดจนภาษีอากรอื่นๆ และค่าใช้จ่ายทั้งปวงแล้วให้แก่ผู้ยื่นข้อเสนอที่ได้รับการคัดเลือกให้เป็นผู้ขาย โดยแล่งออกเป็น ๒ งวด ดังนี้

งวดที่ ๑ เป็นจำนวนเงินในอัตราร้อยละ ๗๐ ของค่าสิ่งของ เมื่อผู้ขายได้ปฏิบัติงานดังนี้

- ผู้ขายได้ส่งมอบครุภัณฑ์ทั้งหมดแล้วเสร็จตามสัญญา (ยกเว้นงานติดตั้งครุภัณฑ์) ให้แล้วเสร็จภายใน ๑๐๐ วัน

งวดที่ ๒ เป็นจำนวนเงินในอัตราร้อยละ ๓๐ ของค่าสิ่งของ เมื่อผู้ขายได้ปฏิบัติงานดังนี้

- ติดตั้งครุภัณฑ์พร้อมใช้งานแล้วเสร็จ ๑๐๐ %
- คู่มือการใช้งานทั้งภาษาไทย และภาษาอังกฤษ อย่างละไม่น้อยกว่า ๓ ชุด
- มีการอบรมการใช้งานครุภัณฑ์

และมหาวิทยาลัยได้ตรวจรับมอบสิ่งของไว้เรียบร้อยแล้ว

๙. อัตราค่าปรับ

ค่าปรับตามแบบสัญญาซื้อขายแนบท้ายเอกสารประกวดราคาอิเล็กทรอนิกส์นี้ หรือข้อตกลงซื้อขายเป็นหนังสือ ให้คิดในอัตราร้อยละ ๐.๒ ของราคาค่าสิ่งของที่ยังไม่ได้รับมอบต่อวัน

๑๐. การรับประกันความชำรุดบกพร่อง

ผู้ชนะการประกวดราคาอิเล็กทรอนิกส์ ซึ่งได้ทำสัญญาซื้อขายตามแบบดังระบุในข้อ ๑.๓ หรือทำข้อตกลงซื้อเป็นหนังสือ แล้วแต่กรณี จะต้องรับประกันความชำรุดบกพร่องของสิ่งของที่ซื้อขายที่เกิดขึ้นภายในระยะเวลาไม่น้อยกว่า ๑ ปี นับถัดจากวันที่มหาวิทยาลัย ได้รับมอบสิ่งของ โดยต้องบริหารจัดการซ่อมแซมแก้ไขให้ใช้งานได้ติดตั้งเต็มภายใน ๑๕ วัน นับถัดจากวันที่ได้รับแจ้งความชำรุดบกพร่อง

๑๑. ข้อสงวนสิทธิ์ในการยื่นข้อเสนอและอื่น ๆ

๑๑.๑ เงินค่าพัสดุสำหรับการซื้อครั้งนี้ ได้มาจากรายได้มหาวิทยาลัย ประจำปีงบประมาณ ๒๕๖๖

การลงนามในสัญญาจะกระทำได้ ต่อเมื่อมหาวิทยาลัยได้รับอนุมัติเงินค่าพัสดุจากรายได้มหาวิทยาลัย ประจำปีงบประมาณ พ.ศ. ๒๕๖๖ แล้วเท่านั้น

๑๑.๒ เมื่อมหาวิทยาลัยได้คัดเลือกผู้ยื่นข้อเสนอรายใดให้เป็นผู้ขาย และได้ตกลงซื้อสิ่งของตามการประกวดราคาอิเล็กทรอนิกส์แล้ว ถ้าผู้ขายจะต้องส่งหรือนำสิ่งของดังกล่าวเข้ามาจากต่างประเทศและของนั้นต้องนำเข้ามาโดยทางเรือในเส้นทางที่มีเรือไทยเดินอยู่ และสามารถให้บริการรับขนได้ตามที่รัฐมนตรีว่าการกระทรวงคมนาคมประกาศกำหนด ผู้ยื่นข้อเสนอซึ่งเป็นผู้ขายจะต้องปฏิบัติตามกฎหมายว่าด้วยการส่งเสริมการพาณิชย์ ดังนี้

(๑) แฉงการส่งหรือนำสิ่งของที่ซ้อขายดั่งกล่าวเข้ามาจากต่างประเทศต่อกรมเจ้าท่า ภายใน ๗ วัน นับตั้งแต่วันที่ผู้ขายส่ง หรือซ้อของจากต่างประเทศ เว้นแต่เป็นของที่รัฐมนตรีว่าการกระทรวงคมนาคมประกาศยกเว้นให้บรรทุกโดยเรืออื่นได้

(๒) จัดการให้สิ่งของที่ซ้อขายดั่งกล่าวบรรทุกโดยเรือไทย หรือเรือที่มีสิทธิ เช่นเดียวกับเรือไทย จากต่างประเทศมายังประเทศไทย เว้นแต่จะได้รับอนุญาตจากกรมเจ้าท่า ให้บรรทุกสิ่งของ นั้นโดยเรืออื่นที่มีไชเรือไทย ซึ่งจะต้องได้รับอนุญาตเช่นนั้นก่อนบรรทุกของลงเรืออื่น หรือเป็นของที่ รัฐมนตรีว่าการกระทรวงคมนาคมประกาศยกเว้นให้บรรทุกโดยเรืออื่น

(๓) ในกรณีที่ไม่ปฏิบัติตาม (๑) หรือ (๒) ผู้ขายจะต้องรับผิดชอบตามกฎหมายว่าด้วยการส่งเสริมการพาณิชย์

๑๑.๓ ผู้ยื่นข้อเสนอซึ่งมหาวิทยาลัยได้คัดเลือกแล้ว ไม่ไปทำสัญญาหรือซ้อตกลงซ้อ เป็นหนังสือภายในเวลาที่กำหนด ดังระบุไว้ในซ้อ ๗ มหาวิทยาลัยจะริบหลักประกันการยื่นข้อเสนอ หรือเรียกกรงจากผู้ออกหนังสือค้ำประกันการยื่นข้อเสนอทันที และอาจพิจารณาเรียกกรงให้ชดไชความเสียหายอื่น (ถ้ามี) รวมทั้งจะพิจารณาให้เป็นผู้ทำงาน ตามระเบียบกระทรวงการคลังว่าด้วยการจัดซ้อจัดจ้างและการบริหาร พัสดุภาครัฐ

๑๑.๔ มหาวิทยาลัยสงวนสิทธิที่จะแก้ไขเพิ่มเติมเงื่อนไข หรือซ้อกำหนดในแบบสัญญาหรือ ซ้อตกลงซ้อเป็นหนังสือ ให้เป็นไปตามความเห็นของสำนักงานอัยการสูงสุด (ถ้ามี)

๑๑.๕ ในกรณีที่เอกสารแนบท้ายเอกสารประกวดราคาอิเล็กทรอนิกส์ มีความขัดหรือ แย้งกัน ผู้ยื่นข้อเสนอจะต้องปฏิบัติตามคำวินิจฉัยของมหาวิทยาลัยคำวินิจฉัยดังกล่าวให้ถือเป็นที่สุด และผู้ยื่น ข้อเสนอไม่มีสิทธิเรียกร้องค่าใช้จ่ายใดๆ เพิ่มเติม

๑๑.๖ มหาวิทยาลัยอาจประกาศยกเลิกการจัดซ้อในกรณีต่อไปนี้ได้ โดยที่ผู้ยื่นข้อเสนอ จะเรียกร้องค่าเสียหายใดๆ จากมหาวิทยาลัยไม่ได้

(๑) มหาวิทยาลัยไม่ได้รับการจัดสรรเงินที่จะใช้ในการจัดซ้อหรือที่ได้รับจัดสรรแต่ ไม่เพียงพอที่จะทำการจัดซ้อครั้งนี้ต่อไป

(๒) มีการกระทำที่เข้าลักษณะผู้ยื่นข้อเสนอที่ชนะการจัดซ้อหรือที่ได้รับการ คัดเลือกมีผลประโยชน์ร่วมกัน หรือมีส่วนได้เสียกับผู้ยื่นข้อเสนอรายอื่น หรือขัดขวางการแข่งขันอย่างเป็นธรรม หรือสมยอมกันกับผู้ยื่นข้อเสนอรายอื่น หรือเจ้าหน้าที่ในการเสนอราคา หรือสื่อว่ากระทำการทุจริตอื่นใดในการ เสนอราคา

(๓) การทำการจัดซ้อครั้งนี้ต่อไปอาจก่อให้เกิดความเสียหายแก่มหาวิทยาลัย หรือกระทบต่อประโยชน์สาธารณะ

(๔) กรณีอื่นในทำนองเดียวกับ (๑) (๒) หรือ (๓) ตามที่กำหนดในกฎกระทรวง ซึ่งออกตามความในกฎหมายว่าด้วยการจัดซ้อจัดจ้างและการบริหารพัสดุภาครัฐ

๑๒. การปฏิบัติตามกฎหมายและระเบียบ

ในระหว่างระยะเวลาการซ้อ ผู้ยื่นข้อเสนอที่ได้รับการคัดเลือกให้เป็นผู้ขายต้องปฏิบัติตามหลักเกณฑ์ที่กฎหมายและระเบียบได้กำหนดไว้โดยเคร่งครัด

๑๓. การประเมินผลการปฏิบัติงานของผู้ประกอบการ

มหาวิทยาลัยสามารถนำผลการปฏิบัติงานแล้วเสร็จตามสัญญาของผู้ยื่นข้อเสนอที่ได้รับการคัดเลือกให้เป็นผู้ขายเพื่อนำมาประเมินผลการปฏิบัติงานของผู้ประกอบการ

ทั้งนี้ หากผู้ยื่นข้อเสนอที่ได้รับการคัดเลือกไม่ผ่านเกณฑ์ที่กำหนดจะถูกระงับการยื่นข้อเสนอหรือทำสัญญากับมหาวิทยาลัยไว้ชั่วคราว

.....

มหาวิทยาลัยสวนดุสิต

กรกฎาคม ๒๕๖๖

ตัวอย่างแบบตารางเปรียบเทียบ

ให้ผู้เสนอราคาจัดทำตารางเปรียบเทียบรายละเอียดตามแบบที่กำหนด

รายการครุภัณฑ์	คุณลักษณะที่กำหนด	คุณลักษณะที่เสนอ	เอกสารอ้างอิง (หน้า,ข้อ)
ตามที่ระบุไว้ในข้อ ๔.	ตามที่ระบุไว้ในข้อ ๔.	ให้ระบุคุณลักษณะโดยละเอียด	ให้ระบุหรืออ้างอิง ตามเอกสาร
ขอบเขตของงานนี้	ขอบเขตของงานนี้	รวมทั้ง ยี่ห้อ Specification	ที่นำมาแสดงและให้ทำสัญลักษณ์
	(ให้คัดลอกมาทั้งหมด)	(เขียนหรือพิมพ์ก็ได้)	เพื่อสามารถยืนยันได้อย่างชัดเจน
	(โดยใช้พิมพ์หรือเขียนก็ได้)	โดยคุณลักษณะที่เสนออย่างน้อย	
		ต้องเทียบเท่าหรือดีกว่า	





**ทั้งนี้ หากผู้เสนอราคารายใดแสดงรายละเอียดไม่ครบถ้วนหรือไม่ชัดเจน และ/หรือดำเนินการไม่ครบถ้วนตามที่กำหนด มหาวิทยาลัยขอสงวนสิทธิ์ที่จะไม่รับพิจารณาใด ๆ ทั้งสิ้น

ขอบเขตของงาน (Terms of Reference : TOR)
การประกวดราคางานจัดซื้อครุภัณฑ์เครื่องฆ่าเชื้อแบบเคลื่อนที่ในแนวราบ
(Gentle Motion Retort) พร้อมดำเนินการติดตั้ง อาคารแปรรูป ตำบลโคกโคเฒ่า
อำเภอเมืองสุพรรณบุรี จังหวัดสุพรรณบุรี จำนวน ๑ เครื่อง

มหาวิทยาลัยสวนดุสิต ซึ่งต่อไปนี้เรียกว่า “มหาวิทยาลัย” มีความประสงค์จะดำเนินการจัดซื้อครุภัณฑ์เครื่องฆ่าเชื้อแบบเคลื่อนที่ในแนวราบ (Gentle Motion Retort) พร้อมดำเนินการติดตั้ง อาคารแปรรูป ตำบลโคกโคเฒ่า อำเภอเมืองสุพรรณบุรี จังหวัดสุพรรณบุรี จำนวน ๑ เครื่อง

๑. ความเป็นมา

มหาวิทยาลัยสวนดุสิต เป็นสถาบันอุดมศึกษา สังกัดกระทรวงการอุดมศึกษา วิทยาศาสตร์ วิจัยและนวัตกรรม ที่ตั้ง ๒๙๕ ถนนนครราชสีมา แขวงดุสิต เขตดุสิต กรุงเทพมหานคร ๑๐๓๐๐ มีภารกิจหลักในการจัดการศึกษาระดับอุดมศึกษาได้เล็งเห็นความสำคัญของการพัฒนาศักยภาพของนักศึกษาที่มีความเชี่ยวชาญและอัตลักษณ์โดดเด่น รวมทั้งให้บริการทางวิชาการแก่ประชาชนทั่วไป ทั้งนี้เนื่องจากปัจจุบันอาหารที่มีบรรจุภัณฑ์ปิดสนิทเป็นที่นิยมของคนจำนวนมาก เนื่องจากสามารถเก็บรักษาไว้ได้เป็นระยะเวลาโดยไม่ต้องแช่เย็น เช่น ผลิตภัณฑ์อาหารกระป๋อง ขวดแก้ว เป็นต้น โดยกรรมวิธีการแปรรูปอาหารผ่านความร้อนเพื่อฆ่าเชื้ออาหารซึ่งบรรจุในภาชนะที่ปิดสนิทอุณหภูมิสูงกว่า ๑๐๐ องศาเซลเซียส เรียกว่าเครื่องฆ่าเชื้อหรือหม้อฆ่าเชื้อภายใต้แรงดัน (Retort) ซึ่งครุภัณฑ์ที่มีอยู่ในปัจจุบันไม่สอดคล้องกับปริมาณผลิตภัณฑ์ในกระบวนการผลิตตามประกาศกระทรวงสาธารณสุข (ฉบับที่ ๔๒๐) พ.ศ. ๒๕๖๓ ออกตามความในพระราชบัญญัติอาหาร พ.ศ. ๒๕๒๒ เรื่อง วิธีการผลิต เครื่องมือเครื่องใช้ในการผลิต และการเก็บรักษาอาหารจึงมีความจำเป็นต้องจัดซื้อครุภัณฑ์เครื่องฆ่าเชื้อแบบเคลื่อนที่ในแนวราบ (Gentle Motion Retort) พร้อมดำเนินการติดตั้ง อาคารแปรรูป ตำบลโคกโคเฒ่า อำเภอเมืองสุพรรณบุรี จังหวัดสุพรรณบุรี จำนวน ๑ เครื่อง เพื่อการเก็บรักษาผลิตภัณฑ์อาหารและเครื่องดื่มในบรรจุภัณฑ์ปิดสนิท พร้อมทั้งฆ่าเชื้อแบบคที่เรียที่ปะปนอยู่ โดยเฉพาะเชื้อในกลุ่มทนความร้อน ให้เหมาะสมต่อสภาพการณ์ปัจจุบัน ทำให้เกิดความพร้อมต่อการให้บริการด้านการเรียนการสอน การฝึกปฏิบัติการและฝึกประสบการณ์วิชาชีพสำหรับนักศึกษา รวมทั้งให้บริการแก่ประชาชนทั่วไปให้เกิดประโยชน์สูงสุด





<p>คณะกรรมการกำหนด คุณลักษณะ</p> 	 (ผศ.ดร.นราธิป ปูนเกษม) ประธานกรรมการ	 (ผศ.ดร.รศพร พลายไธ) กรรมการ	 (ดร.พรมรพี เอี่ยมทวีเจริญ) กรรมการและเลขานุการ
--	--	---	--

๒. วัตถุประสงค์

- เพื่อให้ได้มาตรฐานการผลิตอาหารในภาชนะบรรจุที่ปิดสนิทเพิ่มความปลอดภัยสำหรับผู้บริโภค
- เพื่อให้เป็นไปตามมาตรฐานตามข้อกำหนดในประกาศกระทรวงสาธารณสุข (ฉบับที่ ๔๒๐) พ.ศ. ๒๕๖๓ ออกตามความในพระราชบัญญัติอาหาร พ.ศ. ๒๕๒๒ เรื่อง วิธีการผลิต เครื่องมือเครื่องใช้ในการผลิตและการเก็บรักษาอาหาร
- เพื่อให้เกิดความพร้อมต่อการให้บริการรองรับการใช้งานที่ถูกต้องลักษณะและเกิดประสิทธิภาพสูงสุดเหมาะสมต่อการใช้งาน ทั้งด้านการเรียนการสอนและการฝึกประสบการณ์วิชาชีพ และให้บริการกับบุคคลภายนอก รวมทั้งสร้างสิ่งแวดล้อมที่เอื้อต่อการเรียนรู้และมีความปลอดภัยเป็นสำคัญ

๓. คุณสมบัติของผู้ยื่นข้อเสนอ

- ๓.๑ มีความสามารถตามกฎหมาย
- ๓.๒ ไม่เป็นบุคคลล้มละลาย
- ๓.๓ ไม่อยู่ระหว่างเลิกกิจการ
- ๓.๔ ไม่เป็นบุคคลซึ่งอยู่ระหว่างถูกระงับการยื่นข้อเสนอหรือทำสัญญากับหน่วยงานของรัฐไว้ชั่วคราว เนื่องจากเป็นผู้ที่ไม่ผ่านเกณฑ์การประเมินผลการปฏิบัติงานของผู้ประกอบการตามระเบียบที่รัฐมนตรีว่าการกระทรวงการคลังกำหนดตามที่ประกาศเผยแพร่ในระบบเครือข่ายสารสนเทศของกรมบัญชีกลาง
- ๓.๕ ไม่เป็นบุคคลซึ่งถูกระงับชื่อไว้ในบัญชีรายชื่อผู้ทำงานและได้แจ้งเวียนชื่อให้เป็นผู้ทำงานของหน่วยงานของรัฐในระบบเครือข่ายสารสนเทศของกรมบัญชีกลาง ซึ่งรวมถึงนิติบุคคลที่ผู้ทำงานเป็นหุ้นส่วนผู้จัดการ กรรมการผู้จัดการ ผู้บริหาร ผู้มีอำนาจในการดำเนินงานในกิจการของนิติบุคคลนั้นด้วย
- ๓.๖ มีคุณสมบัติและไม่มีลักษณะต้องห้ามตามที่คณะกรรมการนโยบายการจัดซื้อจัดจ้างและการบริหารพัสดุภาครัฐกำหนดในราชกิจจานุเบกษา
- ๓.๗ เป็นนิติบุคคล ผู้มีอาชีพขายพัสดุที่ประกวดราคาซื้อด้วยวิธีประกวดราคาอิเล็กทรอนิกส์ดังกล่าว
- ๓.๘ ไม่เป็นผู้มีผลประโยชน์ร่วมกันกับผู้ยื่นข้อเสนอรายอื่นที่เข้ายื่นข้อเสนอให้แก่ มหาวิทยาลัยสวนดุสิต ณ วันประกาศประกวดราคาอิเล็กทรอนิกส์ หรือไม่เป็นผู้กระทำการอันเป็นการขัดขวางการแข่งขันอย่างเป็นธรรมในการประกวดราคาอิเล็กทรอนิกส์ครั้งนี้
- ๓.๙ ไม่เป็นผู้ได้รับเอกสิทธิ์หรือความคุ้มกัน ซึ่งอาจปฏิเสธไม่ยอมขึ้นศาลไทย เว้นแต่รัฐบาลของผู้ยื่นข้อเสนอได้มีคำสั่งให้สละเอกสิทธิ์ความคุ้มกันเช่นนั้น
- ๓.๑๐ ผู้ยื่นข้อเสนอต้องลงทะเบียนในระบบจัดซื้อจัดจ้างภาครัฐด้วยอิเล็กทรอนิกส์ (Electronic Government Procurement : e - GP) ของกรมบัญชีกลาง

คณะกรรมการกำหนด คุณลักษณะ 	 (ผศ.ดร.นราธิป ปูนเกษม) ประธานกรรมการ	 (ผศ.ดร.รศพร พลายไถ) กรรมการ	 (ดร.พรมรพี เอี่ยมทวีเจริญ) กรรมการและเลขานุการ
---	--	---	--

๓.๑๑ ผู้ยื่นข้อเสนอต้องมีผลงานขายเครื่องฆ่าเชื้อในด้านอุตสาหกรรมอาหารประเภทให้ความร้อนฆ่าเชื้อในกระบวนการผลิตที่ได้รับการรับรองมาตรฐาน GMP ในวงเงินไม่น้อยกว่า ๓,๕๐๐,๐๐๐.๐๐ บาท (สามล้านห้าแสนบาทถ้วน) และมีอายุผลงานไม่เกิน ๕ ปี นับจากวันที่ทำงานแล้วเสร็จตามสัญญาจนถึงวันที่ยื่นข้อเสนอประกวดราคาครั้งนี้ จำนวน ไม่น้อยกว่า ๓ ผลงาน ซึ่งผลงานดังกล่าวต้องเป็นผลงานในสัญญาเดียวกันเท่านั้น โดยให้แนบสำเนาหนังสือรับรองผลงานมาแสดงในวันที่ยื่นเสนอราคา เพื่อประกอบการพิจารณา ทั้งนี้ ผลงานดังกล่าวต้องเป็นผลงานที่ดี เป็นที่ยอมรับในมาตรฐานทั่วไป และปฏิบัติตามเงื่อนไขแห่งสัญญานั้นทุกประการ และเป็นผลงานที่เป็นคู่สัญญาโดยตรงกับส่วนราชการ หน่วยงานตามกฎหมายว่าด้วยระเบียบบริหารราชการส่วนท้องถิ่น หน่วยงานอื่นซึ่งมีกฎหมายบัญญัติให้มีฐานะเป็นราชการบริหารส่วนท้องถิ่น รัฐวิสาหกิจ หรือหน่วยงานเอกชน ที่มหาวิทยาลัยเชื่อถือ

๔. รายละเอียดคุณลักษณะเฉพาะของพัสดุเครื่องฆ่าเชื้อแบบเคลื่อนที่ในแนวราบ (Gentle Motion Retort) จำนวน ๑ เครื่อง ดังนี้

๔.๑ เครื่องมือการฆ่าเชื้อเคลื่อนที่ในแนวราบ (Gentle Motion Retort) ผลิตภัณฑ์ที่ได้รับการบรรจุลงในภาชนะและทำการปิดผนึกเป็นที่เรียบร้อยแล้ว



๔.๑.๑ เครื่องฆ่าเชื้อในแนวราบ (Gentle Motion Retort) ผลิตภัณฑ์ที่บรรจุลงในภาชนะและทำการปิดผนึก

เครื่องจักรส่วนเครื่องระบบการฆ่าเชื้อผลิตภัณฑ์เป็นผลิตภัณฑ์เครื่องจักรที่ผลิตในประเทศไทย และต้องเป็นเครื่องจักรที่ผลิตจากโรงงานที่ดำเนินกิจการอย่างถูกต้องตามกฎหมาย ประกอบด้วยเครื่องจักรดังนี้

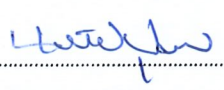

๔.๑.๑.๑ เครื่องฆ่าเชื้อเคลื่อนที่ในแนวราบ (Gentle Motion retort) แบบสเปรย์น้ำ และแบบใช้ไอน้ำโดยตรง

ข้อมูลด้านโครงสร้าง

- เครื่องฆ่าเชื้อเคลื่อนที่ในแนวราบ เป็นเครื่องฆ่าเชื้อที่สามารถลดระยะเวลาในการผลิต พร้อมทั้งปรับปรุงคุณภาพของผลิตภัณฑ์ เพื่อช่วยให้สามารถเพิ่มประสิทธิภาพในการผลิต เครื่องฆ่าเชื้อประเภทนี้เหมาะกับสินค้าที่บรรจุในขวดแก้ว, กระป๋อง และรีทอร์ทพาส์ (Retort Pouch)
- การทำงานของเครื่องฆ่าเชื้อเคลื่อนที่ในแนวราบ จะเคลื่อนไหวในแนวนอนเพื่อกระจายความร้อนไปสู่ผลิตภัณฑ์อย่างทั่วถึง
- โครงสร้างเป็นสแตนเลสทั้งชุด หนาอย่างน้อย ๖ มม. เกรด SUS๓๐๔L

<p>คณะกรรมการกำหนด คุณลักษณะ</p> 	 <p>(ผศ.ดร.นราธิป ปูนเกษม) ประธานกรรมการ</p>	 <p>(ผศ.ดร.ยศพร พลายโต) กรรมการ</p>	 <p>(ดร.พรรณรพี เอี่ยมทวีเจริญ) กรรมการและเลขานุการ</p>
--	--	---	---

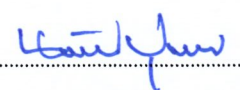
- ตัวเครื่องมีขนาดเส้นผ่าศูนย์กลางไม่น้อยกว่า ๑,๔๐๐ มม. x ยาวไม่น้อยกว่า ๔,๐๓๐ มม.
- เป็นระบบการฆ่าเชื้อแบบสเปรย์น้ำและแบบใช้ไอน้ำโดยตรง (Dual Mode)
- ชุดวงแหวนล๊อคฝาหม้อทั้งชุดที่ติดกับตัวหม้อ และส่วนของฝาหม้อจะขึ้นรูปแบบการ Forging Rings เพื่อเพิ่มความแข็งแรงของโครงสร้างและลดครุพูนของเนื้อโลหะ โดยใช้วัสดุจากสแตนเลส ๓๐๔
- ฝาหม้อเปิดจากด้านซ้าย ไปทางด้านขวา
- หุ้มฉนวนกันความร้อนด้วยฉนวนใยหินความหนาแน่น ๑๐๐ K หนาไม่น้อยกว่า ๒ นิ้ว ปิดทับด้วย สแตนเลส ๓๐๔ หนาไม่น้อยกว่า ๐.๕ มม.
- ระบบล๊อคประตูปลอดภัยแบบ ๒ ชั้น ไม่สามารถเปิดประตูได้ขณะหม้อฆ่าเชื้อกำลังทำงาน
- มีช่อง Sight Glass เพื่อสามารถมองภายในเครื่องฆ่าเชื้อได้ พร้อมไฟส่องสว่างภายในหลอดไฟฟ้าเป็นแบบ LED
- ท่อสเปรย์ภายในเครื่องฆ่าเชื้อทำจากสแตนเลส เกรด SUS ๓๐๔ ท่อสำหรับการทำงานระบบการฆ่าเชื้อแบบสเปรย์น้ำ จำนวนไม่น้อยกว่า ๗ ท่อ และฝาปิดปลายท่อสามารถถอดเพื่อทำความสะอาดได้เพื่อป้องกันการอุดตัน
- ติดตั้งระบบบล็อกแนวท่อสเปรย์น้ำทุกๆท่อ จากโรงงานผู้ผลิต ป้องกันปัญหาแนวท่อเอียงผิดแนวไปจากปกติ
- มี Screen ครอบปากท่อ Suction ในหม้อ ที่เพียงพอจะป้องกันสิ่งแปลกปลอมรวมถึง Product ที่อาจตกลงเข้าไปติดขัดใน Circulation Pump
- ติดตั้งการ์ดป้องกันการกระแทกบริเวณติดตั้ง MIG Thermometer และ RTD จากโรงงานผู้ผลิต
- ชุด Reciprocating เป็นมอเตอร์ขนาด ๓ Hp.
- ตู้ไฟฟ้าควบคุมทำจากสแตนเลส ๓๐๔ เบอร์ ๑๖ ติดกับเครื่องจักร
- ตู้ควบคุมระบบการทำงานของเครื่องฆ่าเชื้อผลิตอาหาร ตู้ต้องเป็นชนิดกันน้ำ ทำจากสแตนเลส เกรด SUS ๓๐๔ หนาไม่น้อยกว่า ๑.๕ มม. ตู้ต้องมีความแข็งแรงสามารถรับน้ำหนักได้ดี ไม่มีมุมที่แหลมคม ซึ่งอาจจะก่อให้เกิดอันตรายต่อผู้ใช้งานได้และถูกต้องตามหลัก GMP มี Circuit Breaker ย่อย เพื่อป้องกันเครื่องจักรทุกชุดโดยอิสระ ห้ามใช้ Circuit Breaker ร่วมกัน ในส่วนของ pilot lamp จะต้องเป็นชนิด

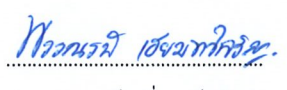
<p>คณะกรรมการกำหนด คุณลักษณะ</p> 	 <p>(ผศ.ดร.นราธิป ปูนเกษม) ประธานกรรมการ</p>	 <p>(ผศ.ดร.ยศพร พลายโต) กรรมการ</p>	 <p>(ดร.พรรณรพี เอี่ยมทวีเจริญ) กรรมการและเลขานุการ</p>
--	--	---	---

LED สามารถถอดเปลี่ยนชุด หลอดไฟได้ ต้องมีปุ่ม Emergency Switch ตัดวงจร ควบคุมหรือวงจร Power หลัก

- แผงควบคุมการทำงานเป็นแบบ Touch screen ขนาดจอไม่น้อยกว่า ๑๒ นิ้ว
- ชุดควบคุมการทำงานอัตโนมัติ ควบคุมด้วยระบบ PLC หรือ Computer ได้
- สามารถกำหนดค่า Alarm ต่างๆเองได้ เช่น อุณหภูมิ ความดัน อัตราการไหล เป็นต้น
- มีระบบเตือนเมื่อมีเหตุผิดปกติและสามารถเก็บรายการต่างๆที่เกิดเหตุผิดปกติได้และสามารถตรวจสอบ ย้อนหลังได้
- สามารถกำหนดขั้นตอนการฆ่าเชื้อได้อย่างน้อย ๑๖ ขั้นตอน
- สามารถบันทึกโปรแกรมการฆ่าเชื้อสูงสุดไม่น้อยกว่า ๑,๖๐๐ โปรแกรม
- สามารถตรวจสอบข้อมูลการทำงานย้อนหลังได้ เช่น อุณหภูมิ,ความดัน, การทำงานของอุปกรณ์ต่างๆ เป็นต้น
- มีการบันทึกค่า เป็นแบบ Circular Chart Float less level control
- มีโปรแกรม Alternative Process ให้เลือกไม่น้อยกว่า ๓ แบบ

A: Automatic add time

B: Ball's formulas Method



C: Factory Alternative

ข้อมูลด้านเทคนิค

- มีกำลังการผลิต ๒ ตะกร้า/ครั้ง
- มีปริมาณการใช้ไอน้ำประมาณ ๑๗๖ กิโลกรัม/ครั้ง
- แรงดันไอน้ำไม่ต่ำกว่า ๖.๕ bar
- ปริมาณการใช้น้ำประมาณ ๓,๘๐๐ ลิตร/ครั้ง
- แรงดันน้ำ ไม่ต่ำกว่า ๓ bar
- ระบบไฟฟ้าไม่ต่ำกว่า ๓ Phase, ๓๘๐ Volts, ๕๐ Hz
- แรงดันลมมากกว่า ๕ bar
- ปริมาณการใช้ไฟฟ้า ๔ KW.

ขั้นตอนการปฏิบัติงาน

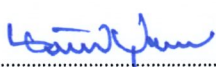
พนักงานจะนำขวดวางในตะกร้าหรือถาดที่ได้ที่อยู่ในชุดเครื่องฆ่าเชื้อจนเต็มหลังจากนั้นพนักงานจะเข็นเข้าเครื่องฆ่าเชื้อโดยมีผู้ควบคุมหม้อฆ่าเชื้อจะทำหน้าที่เลือกกระบวนการทำงานเครื่องจักร โดยสามารถเลือกได้ ๒ รูปแบบคือ

<p>คณะกรรมการกำหนด คุณลักษณะ</p> 	 <p>(ผศ.ดร.นราธิป ปุณณเกษม) ประธานกรรมการ</p>	 <p>(ผศ.ดร.ยศพร พลายไธ) กรรมการ</p>	 <p>(ดร.พรรณรพี เอี่ยมทวีเจริญ) กรรมการและเลขานุการ</p>
--	---	---	---

- ก. ระบบการฆ่าเชื้อแบบสเปรย์น้ำ
- ข. ระบบการฆ่าเชื้อแบบใช้น้ำโดยตรง

ก. ระบบการฆ่าเชื้อแบบสเปรย์น้ำ ประกอบด้วยขั้นตอน ดังนี้

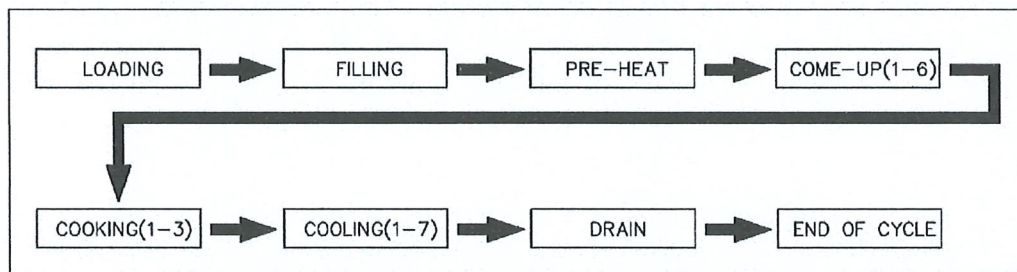

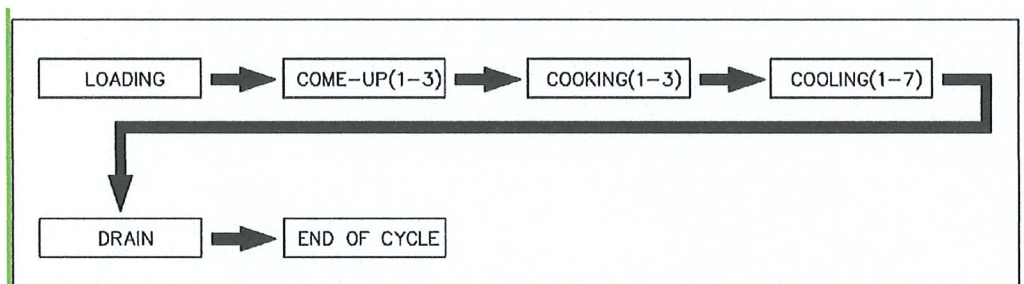

ข. ระบบการฆ่าเชื้อแบบใช้น้ำโดยตรงประกอบด้วยขั้นตอน ดังนี้



๔.๑.๑.๒ Host Computer จำนวน ๑ ชุด

ข้อมูลด้านโครงสร้าง

๑. ป้อนค่า Report profile (Repipe) ผ่าน Center computer และกระจายค่าให้กับ retort แต่ละเครื่อง ไม่ต้อง key บนหน้าจอ touch screen ของ retort แต่ละเครื่อง
๒. Log ข้อมูลที่จำเป็นทำ Report ทั้งหมด ตามความถี่ที่กำหนด
๓. log สถานะของขั้นตอนหลังจบการทำงาน (Event)
๔. Print report อัตโนมัติหลังจบ batch การทำงาน
๕. Export report เป็น excel or PDF
 - จอรับภาพแบบ LED backlight HD ขนาดไม่น้อยกว่า ๑๙.๕ นิ้ว จำนวน ๑ เครื่อง
 - คอมพิวเตอร์หน่วยประมวล CPU ไม่ต่ำกว่า core i๓ หน่วยความจำหลักไม่น้อยกว่า ๔ GB. และ Hard disk ความจุไม่น้อยกว่า ๑ TB (พร้อมกับ Window OS , SCADA software license) จำนวน ๑ เครื่อง
 - เครื่องสำรองไฟ ไม่น้อยกว่า ๕๐๐VA จำนวน ๑ ชุด
 - เครื่องปริ้นเตอร์สามารถสั่งพิมพ์กระดาษ A๔ ได้จำนวน ๑ ชุด

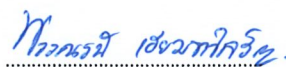
<p>คณะกรรมการกำหนด คุณลักษณะ</p> 	 (ผศ.ดร.นราธิป ปูนเกษม) ประธานกรรมการ	 (ผศ.ดร.รศพร พลายไถ) กรรมการ	 (ดร.พรรณรพี เอี่ยมทวีเจริญ) กรรมการและเลขานุการ
--	--	---	---

๔.๑.๑.๓ รถเข็นตะกร้าสำหรับเครื่องฆ่าเชื้อ จำนวน ๔ ชุด

ข้อมูลด้านโครงสร้าง

- โครงสร้างเป็นสแตนเลส ๓๐๔
- ขนาดไม่น้อยกว่า กว้าง ๗๗๕ x ยาว ๑,๒๖๐ x สูง ๑,๐๑๕ มม.

๔.๑.๑.๔ ตะกร้าสำหรับเข้าเครื่องฆ่าเชื้อ จำนวน ๔ ชุด

ข้อมูลด้านโครงสร้าง

- โครงสร้างเป็นสแตนเลส ๓๐๔
- ขนาดไม่น้อยกว่า กว้าง ๙๓๐ x ยาว ๙๘๐ x สูง ๘๕๕ มม.

๔.๑.๑.๕ แผ่น Divider Plate จำนวน ๔๒ ชุด

ข้อมูลด้านโครงสร้าง

- โครงสร้างเป็น *Polymers*
- ขนาดไม่น้อยกว่า กว้าง ๘๙๐ x ยาว ๙๔๕ x หนา ๓ มม.
- ขนาดรูเจาะ ๒๕ มม.

๔.๑.๑.๖ ภาดสำหรับเครื่องฆ่าเชื้อ จำนวน ๔๒ ใบ

ข้อมูลด้านโครงสร้าง

- โครงสร้างเป็นสแตนเลส ๓๐๔
- ขนาดไม่น้อยกว่า กว้าง ๙๕๐ x ยาว ๙๙๐ x สูง ๔๐ มม.

๔.๑.๑.๗ ฐานรองภาดสำหรับเครื่องฆ่าเชื้อจำนวน ๒ ชุด



ข้อมูลด้านโครงสร้าง

- โครงสร้างเป็นสแตนเลส ๓๐๔
- ขนาดไม่น้อยกว่า กว้าง ๙๕๐ x ยาว ๙๙๐ x สูง ๖๕ มม.

๔.๑.๒ งานติดตั้งเครื่องฆ่าเชื้อ งานเดินท่อและหุ้มฉนวนระยะทาง ไม่น้อยกว่า ๓๐ เมตร

๔.๑.๒.๑ งานติดตั้งเครื่องฆ่าเชื้อ

- ระบบท่อ Steam ใช้ท่อ BLACK STEEL PIPE SEAMLESS SCH ๔๐
- ฉนวนใช้วัสดุ FIBER GLASS WITH FOIL FACED THK. PIPE
- ระบบท่อก๊าซใช้ท่อ GALVANIZED STEEL PIPE BS-M
- ระบบท่อน้ำใช้ท่อ STAINLESS STEEL PIPE SEAM SCH ๑๐
- น็อตและสกรูทั้งหมดเป็นสแตนเลส
- ชุดที่ใช้ทำ Support เป็นสแตนเลส

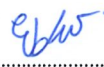
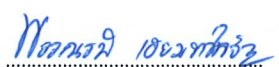
<p>คณะกรรมการกำหนด คุณลักษณะ</p> 	 <p>(ผศ.ดร.นราธิป ปูนเกษม) ประธานกรรมการ</p>	 <p>(ผศ.ดร.ยศพร พลายไธ) กรรมการ</p>	 <p>(ดร.พรรณรพี เอี่ยมทวีเจริญ) กรรมการและเลขานุการ</p>
--	--	---	---

๔.๑.๒.๒ งานติดตั้ง WATER PUMP

- ระบบท่อน้ำใช้ท่อ STAINLESS STEEL PIPE SEAM SCH ๑๐
- ประตูน้ำและ VALVE ใช้เป็น GATE VALVE FULL BORE ไร้สนิม
- วัสดุใช้ทำแทนรองเป็นสแตนเลส
- น็อตและสกรูทั้งหมดเป็นสแตนเลส
- ชุดที่ใช้ทำ Support เป็นสแตนเลส
-

๕. เงื่อนไขและรายละเอียดอื่นๆ

๕.๑ เงื่อนไขการเสนอราคา

๕.๑.๑ เงื่อนไขการเสนอราคา

๕.๑.๑ ผู้เสนอราคาต้องทำตารางเปรียบเทียบรายละเอียดระหว่างอุปกรณ์ที่เสนอกับรายละเอียดที่กำหนดไว้ เพื่อประกอบการพิจารณาของคณะกรรมการโดยถือว่าเป็นสาระสำคัญ ทั้งนี้ หากผู้เสนอราคารายใดแสดงรายละเอียดที่กำหนดไว้ในคุณลักษณะไม่ครบถ้วนตามที่ระบุมาในเอกสาร มหาวิทยาลัยขอสงวนสิทธิ์ที่จะไม่รับพิจารณาใดๆ ทั้งสิ้น (รายละเอียดตามตัวอย่างแบบตารางเปรียบเทียบ)

๕.๑.๒ มีแคตตาล็อก หรือ โบว์ชัวร์ มานำเสนอ

๕.๑.๓ เป็นสินค้าใหม่ซึ่งไม่เคยถูกใช้งานมาก่อน





๕.๒ เงื่อนไขข้อตกลงในการซื้อขาย

๕.๒.๑ มีคู่มือการใช้งานทั้งภาษาไทยและภาษาอังกฤษ อย่างละไม่น้อยกว่า ๑ ชุด

๕.๒.๒ การอบรมการใช้งานครุภัณฑ์ ผู้ขายจะต้องจัดให้มีเจ้าหน้าที่เพื่อดำเนินการจัดฝึกอบรมเจ้าหน้าที่ของมหาวิทยาลัยเรื่องการติดตั้ง การควบคุม การเฝ้าดูแลการจัดการ ให้เจ้าหน้าที่มหาวิทยาลัยสามารถดูแล และติดตั้งอุปกรณ์ทั้งหมด และแก้ไขปัญหาได้

๕.๒.๓ ทวนสอบกระบวนการผลิตโดยการศึกษาการกระจายอุณหภูมิในเครื่องฆ่าเชื้อ (temperature distribution test) และการศึกษาอัตราการส่งผ่านความร้อนในผลิตภัณฑ์ (Heat penetration test, Fo) จำนวน ๒๐ ตัวอย่างผลิตภัณฑ์ตามที่มหาวิทยาลัยกำหนด พร้อมออกรายงาน Heat Penetration Test Report และ Temperature distribution Test Report โดยมี Process Authority เป็นผู้รับรอง

๕.๒.๔ บริษัทผู้ขายต้องติดตั้งเครื่อง ณ มหาวิทยาลัยสวนดุสิต วิทยาเขตสุพรรณบุรี อาคารแปรรูป

<p>คณะกรรมการกำหนด คุณลักษณะ</p> 	 <p>(ผศ.ดร.นราธิป ปูนเกษม) ประธานกรรมการ</p>	 <p>(ผศ.ดร.ยศพร พลายน้อย) กรรมการ</p>	 <p>(ดร.พรพรรณทิพย์ เอี่ยมทวีเจริญ) กรรมการและเลขานุการ</p>
--	---	--	--

๕.๒.๕ การรับประกันคุณภาพเครื่อง และอุปกรณ์ประกอบอื่นๆ เป็นระยะเวลา ๑ ปี ตั้งแต่วันที่
 กรรมการลงนามตรวจรับ หากเครื่องมือและอุปกรณ์ เกิดการชำรุดบกพร่อง บริษัทจะต้องดำเนินการซ่อมแซม
 หรือแก้ไขให้อยู่ในสภาพใช้งานได้ ภายใน ๑๕ วัน โดยบริษัทเป็นผู้ออกค่าใช้จ่ายในการดำเนินการทั้งหมด

๕.๒.๖ บริษัทผู้ขายมีบริการหลังการขาย ดังนี้

๕.๒.๖.๑ ตรวจสอบสภาพเครื่องจักรทุก ๓ เดือน เป็นระยะเวลาอย่างน้อย ๑ ปี ตั้งแต่วันที่
 กรรมการลงนามตรวจรับ และมีรายงานการตรวจสอบเครื่องจักรให้ทางมหาวิทยาลัยทุกครั้ง

๕.๒.๕.๒ มี Service Online ให้กับทางมหาวิทยาลัยสวนดุสิต กรณีที่เครื่องจักรขัดข้องหรือ
 เสีย เพื่อลดเวลาเครื่องจักรเสีย (Break down Time) และเพิ่มประสิทธิภาพในการผลิตของกระบวนการ

๕.๒.๕.๓ มี Service Application สำหรับมหาวิทยาลัยสวนดุสิต ดังนี้

- รับแจ้งเตือนงานใหม่ และตรวจเช็คสถานะของงานนั้นๆ
- สามารถตรวจสอบประวัติการซ่อมบำรุงเครื่องจักร (Maintenance Record)
- สามารถตรวจสอบประวัติการเปลี่ยนอะไหล่ของเครื่องจักร (Spare Part Used)
- สามารถดูคู่มือการใช้งานเครื่องจักรแต่ละประเภทได้
- สามารถแจ้งปัญหาเบื้องต้นของเครื่องจักรผ่านทาง Line Official ได้โดยตรง

๕.๒.๗ ผู้ชนะการเสนอราคา จะต้องเป็นผู้เชี่ยวชาญให้การลงนามรับรองกระบวนการ ซึ่ง
 ผู้เชี่ยวชาญต้องสอบผ่านและสำเร็จหลักสูตรผู้กำหนดกระบวนการฆ่าเชื้อด้วยความร้อน (Process Authority)
 และผู้รับอนุญาตประกอบวิชาชีพวิศวกรรมควบคุม ระดับสามัญวิศวกร สาขาไฟฟ้า และผู้รับอนุญาตประกอบ
 วิชาชีพวิศวกรรมควบคุม ระดับสามัญวิศวกร สาขาเครื่องกล โดยให้นำมายื่นต่อมหาวิทยาลัย ในวันที่ลงนามใน
 สัญญา





๕.๒.๘ ผู้ขายจะต้องทำตารางรายงานครุภัณฑ์ก่อนวันส่งมอบครุภัณฑ์ ๓ วันทำการ

๖. การแบ่งชำระเงิน

งวดที่ ๑ เป็นจำนวนเงิน ร้อยละ ๗๐ ของมูลค่างาน เป็นเงิน ๔,๙๐๐,๐๐๐.๐๐ บาท (สี่ล้านเก้า
 แสนบาทถ้วน) เมื่อผู้ขายได้ปฏิบัติงานดังนี้

- ผู้ขายส่งมอบครุภัณฑ์ทั้งหมดแล้วเสร็จตามสัญญา (ยกเว้นงานติดตั้งครุภัณฑ์)
 ให้แล้วเสร็จภายใน ๑๐๐ วัน (นับถัดจากวันลงนามในสัญญา)

งวดที่ ๒ เป็นจำนวนเงิน ร้อยละ ๓๐ ของมูลค่างาน เป็นเงิน ๒,๑๐๐,๐๐๐.๐๐ บาท (สองล้าน
 หนึ่งแสนบาทถ้วน) เมื่อผู้ขายได้ปฏิบัติงานดังนี้

คณะกรรมการกำหนด คุณลักษณะ 	 (ผศ.ดร.นราธิป ปูนเกษม) ประธานกรรมการ	 (ผศ.ดร.ยศพร พลสายโล) กรรมการ	 (ดร.พรพรรณพี เอี่ยมทวีเจริญ) กรรมการและเลขานุการ
---	--	--	--

- ติดตั้งครุภัณฑ์พร้อมใช้งานแล้วเสร็จ ๑๐๐%
 - คู่มือการใช้งานทั้งภาษาไทยและภาษาอังกฤษ อย่างละไม่น้อยกว่า ๓ ชุด
 - มีการอบรมการใช้งานครุภัณฑ์
- ให้แล้วเสร็จภายใน ๑๒๐ วัน (นับถัดจากวันลงนามในสัญญา)

๗. สถานที่ดำเนินการ

มหาวิทยาลัยสวนดุสิต วิทยาเขตสุพรรณบุรี อาคารแปรรูป ตำบลโคกโคเฒ่า อำเภอเมืองสุพรรณบุรี จังหวัดสุพรรณบุรี

๘. ระยะเวลาดำเนินการ

ปีงบประมาณ ๒๕๖๖

๙. ระยะเวลาส่งมอบของหรือส่งมอบงาน

- กำหนดระยะเวลาแล้วเสร็จภายใน ๑๒๐ วัน
- กำหนดยื่นราคา ๑๒๐ วัน

๑๐. หลักเกณฑ์การพิจารณาข้อเสนอ





เกณฑ์ราคา

๑๑. วงเงินในการจัดหา

จำนวนเงิน ๗,๐๐๐,๐๐๐.๐๐ บาท (เจ็ดล้านบาทถ้วน)

๑๒. สถานที่ติดต่อเพื่อขอทราบข้อมูลเพิ่มเติม หรือเสนอแนะวิจารณ์แสดงความคิดเห็นโดยเปิดเผย

มหาวิทยาลัยสวนดุสิต กองคลัง (งานพัสดุ) เลขที่ ๒๙๕ ถนนนครราชสีมา แขวงดุสิต เขตดุสิต กรุงเทพมหานคร โทร. ๐ ๒๒๔๔ ๕๑๑๐ ถึง ๕๑๑๔ โทรสาร ๐ ๒๒๔๔ ๕๑๑๕ E - mail address : supply@dusit.ac.th

<p>คณะกรรมการกำหนด คุณลักษณะ</p> 	 <p>(ผศ.ดร.นราธิป ปุณเกษม) ประธานกรรมการ</p>	 <p>(ผศ.ดร.ยศพร พลสายโถ) กรรมการ</p>	 <p>(ดร.พรรณรพี เอี่ยมทวีเจริญ) กรรมการและเลขานุการ</p>
--	--	--	---

ตัวอย่างแบบตารางเปรียบเทียบ

แบบตารางเปรียบเทียบตามข้อ ๕.๑.๑.

ให้ผู้เสนอราคาจัดทำตารางเปรียบเทียบรายละเอียดตามแบบที่กำหนด

รายการครุภัณฑ์	คุณลักษณะที่กำหนด	คุณลักษณะที่เสนอ	เอกสารอ้างอิง (หน้า,ข้อ)
ตามที่ระบุไว้ในข้อ ๔.	ตามที่ระบุไว้ในข้อ ๔.	ให้ระบุคุณลักษณะโดยละเอียด	ให้ระบุหรืออ้างอิง ตามเอกสาร
ขอบเขตของงานนี้	ขอบเขตของงานนี้ (ให้คัดลอกมาทั้งหมด)	รวมทั้ง ยี่ห้อ Specification (เขียนหรือพิมพ์ก็ได้)	ที่นำมาแสดงและให้ทำสัญลักษณ์ เพื่อสามารถยืนยันได้อย่างชัดเจน
	(โดยใช้พิมพ์หรือเขียนก็ได้)	โดยคุณลักษณะที่เสนอน้อย	
		ต้องเทียบเท่าหรือดีกว่า	

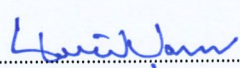
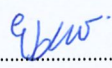
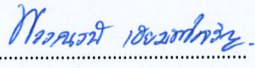
คณะกรรมการกำหนด คุณลักษณะ 	 (ผศ.ดร.นราธิป ปุณเกษม) ประธานกรรมการ	 (ผศ.ดร.ยศพร พลายโต) กรรมการ	 (ดร.พรรณรพี เอี่ยมทวีเจริญ) กรรมการและเลขานุการ
---	--	---	---





แบบงานจัดซื้อครุภัณฑ์เครื่องฆ่าเชื้อแบบเคลื่อนที่ในแนวราบ (Gentle Motion Retort)

พร้อมดำเนินการติดตั้ง

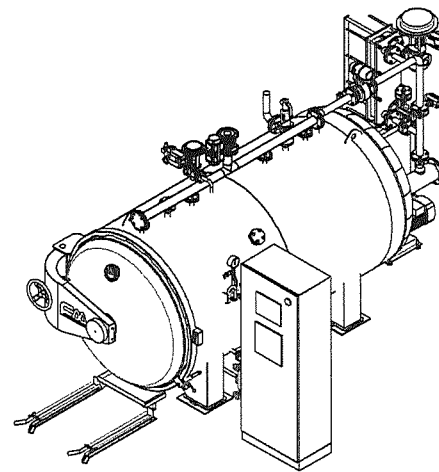
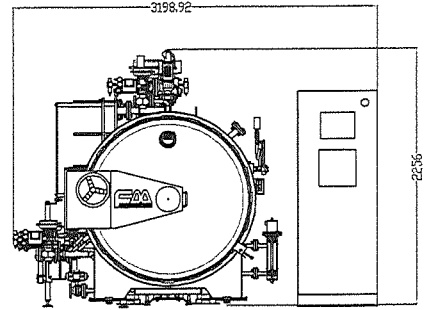
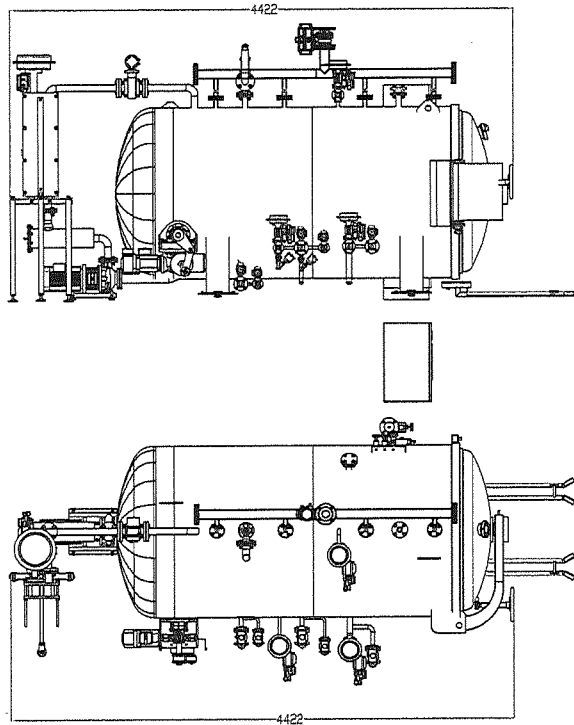
อาคารแปรรูป ตำบลโคกโคเต่า อำเภอเมืองสุพรรณบุรี จังหวัดสุพรรณบุรี

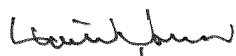

GENTLE RETORT
DUAL MODE 2basket

 มหาวิทยาลัยราชภัฏนครราชสีมา Rajabhat Sakon Nakhon	โครงการ มหาวิทยาลัยสวนดุสิต ส่วนงานในกำกับ อ.ชนบทพัฒน แสงรุ่งเรือง	ห้ามวัดขนาดจากแบบก่อสร้าง ผู้รับจ้างจะต้องตรวจวัดขนาดทั้งหมด ณ สถานที่ก่อสร้างจริง ก่อนเริ่มปฏิบัติงาน DO NOT SCALE DRAWINGS ; ALL MEASUREMENT MUST BE CHECKED AT SITE BY THE CONTRACTOR	
	สถานที่ตั้ง อากาศแม่รูป วิทยาลัยสุพรรณบุรี	แบบแสดง เครื่องมือเครื่องใช้แบบเคลื่อนที่ในแนวราบ (globe motion retort)	วันที่ - มาตรฐาน -
	ประธานกรรมการ 	กรรมการ 	กรรมการและเลขานุการ 